

Εγχειρίδιο εγκατάστασης, χρήσης & συντήρησης ΜΟΝΑΔΟΣ PELLEΤ ΑΕΡΑ & ΝΕΡΟΥ



IOLI



THALIA PLUS



ANGELA

Το παρόν ΕΓΧΕΙΡΙΔΙΟ πρέπει να φυλάσσεται επιμελώς για κάθε συμβουλευτική ανάγνωση και οι οδηγίες που περιλαμβάνονται σε αυτό πρέπει να λαμβάνονται προσεκτικά υπ' όψιν πριν τη χρήση της συσκευής.

 Το παρόν ΕΓΧΕΙΡΙΔΙΟ, θα πρέπει να φυλάσσεται επιμελώς για κάθε περαιτέρω συμβουλευτική ανάγνωση και οι οδηγίες που περιλαμβάνονται σε αυτό θα πρέπει να λαμβάνονται σοβαρά υπ' όψιν πριν τη χρήση της μονάδας.

ΕΙΣΑΓΩΓΗ

Σας ευχαριστούμε για την προτίμηση στην αγορά των προϊόντων μας. Σας παρακαλούσαμε να διαβάσετε με προσοχή αυτές τις οδηγίες που αφορούν το σωστό τρόπο εγκατάστασης, χρήσης και συντήρησης των προϊόντων.

Αυτό το **ΕΓΧΕΙΡΙΔΙΟ ΟΔΗΓΙΩΝ** το οποίο αποτελεί αναπόσπαστο και ουσιαστικό μέρος του προϊόντος, θα πρέπει να παραδοθεί από τον τεχνικό εγκατάστασης στο χρήστη, ο οποίος πρέπει να το διατηρήσει επιμελώς για κάθε περαιτέρω συμβουλευτική ανάγνωση.

Το ίδιο εγχειρίδιο οδηγιών πρέπει να συνοδεύει τη συσκευή σε περίπτωση που αυτή πουληθεί ή μεταφερθεί.

Η εγκατάσταση πρέπει να γίνεται βάσει των ισχυόντων προτύπων και σύμφωνα με τις οδηγίες του κατασκευαστή που αναγράφονται στο παρόν εγχειρίδιο.

Η εσφαλμένη εγκατάσταση μπορεί να γίνει αιτία τραυματισμού προσώπων, ζώων ή ζημίας αντικειμένων, για τις οποίες δεν ευθύνεται ο κατασκευαστής. Οι ζημίες που προκαλούνται από την εσφαλμένη εγκατάσταση, χρήση, μετατροπές ή και επισκευές από μη εξουσιοδοτημένο προσωπικό ή λόγω χρήσης μη γνήσιων ανταλλακτικών και γενικά οι ζημίες που οφείλονται στη μη τήρηση των οδηγιών του κατασκευαστή, αποκλείουν οποιαδήποτε ευθύνη του κατασκευαστή.

MYTHERM ΜΟΝΟΠΡΟΣΩΠΗ ΙΚΕ
ΒΙΟΜΗΧΑΝΙΑ ΘΕΡΜΑΝΣΗΣ
ΒΙ.ΠΕ. ΣΙΝΔΟΥ

ΠΕΡΙΕΧΟΜΕΝΑ

1.0 Γενικές οδηγίες για την ασφάλεια κατά την εγκατάσταση	4
2.0 Εγκατάσταση	9
2.1 Τοποθέτηση της σόμπας αέρα	10
2.1.1 Τοποθέτηση της μονάδος νερού	10
2.2 Σύνδεση στο ηλεκτρικό δίκτυο	11
Σύνδεση πλακέτας	12
2.3 Σύνδεση στον καπναγωγό	13
2.4 Σύνδεση εξαγωγής καυσαερίων	14
2.5 Εγκατάσταση αγωγού αναρρόφησης του αέρα καύσης	15
3.0 Τεχνικά Χαρακτηριστικά καυσίμου	16
4.0 Τεχνικά χαρακτηριστικά συσκευών pellet	18
5.0 Πίνακας ελέγχου	21
5.1 Έναρξη λειτουργίας προγραμματιστή	21
5.2 Άμεσες εντολές	23
5.2.1 Λειτουργία AUTO	24
5.2.2 Λειτουργία MANU	25
5.2.3 Λειτουργία ECO	26
5.3 Λίστα Λειτουργιών Menu	27
5.3.1 Ρύθμιση Ημερομηνίας και Ώρας & Θερμοκρασίας νερού	28
5.3.2 Χρονοδιακόπτης	30
5.3.3 Λειτουργία Sleep	31
5.3.4 Ρυθμίσεις	32
5.3.5 Menu Τεχνικού, Ρυθμίσεις Εγκαταστάτη - Συντηρητή	34
5.3.5.1 PASSWORD	35
5.3.5.2 Γενικές Ρυθμίσεις	35
5.3.5.3 MENU ECO	36
5.3.5.4 MENU VENTILATER	37
5.3.5.5 MENU ΚΟΧΛΙΑ	38
5.3.5.6 MENU Αέρα Καύσης	38
5.3.5.6.1 Επιλογή Ventilater	39
5.3.5.7 MENU Δεύτερου Εξαγωγέα Καυσαερίων	40

5.3.5.8 MENU IDRO	41
5.3.5.9 MENU Μηχανικού	42
5.3.5.10 MENU Έναυσης	43
5.3.5.11 MENU Καθαρισμού	44
5.3.5.12 MENU ALARM	45
5.3.5.13 MENU Δοκιμής	46
5.4 Πληροφορίες	47
5.5 Βλάβες	48
6.0 Έναυση συσκευής	51
6.1 Χειροκίνητη έναυση της συσκευής από οθόνη	51
6.2 Έναυση μέσω θερμοστάτη της συσκευής	51
6.3 Έναυση μέσω χρονοδιακόπτη της συσκευής	52
6.4 Έναυση μέσω εξωτερικού θερμοστάτη	52
6.5 Διαδικασία ανάμματος	52
7.0 Σβήσιμο της συσκευής	55
7.1 Χειροκίνητο σβήσιμο της συσκευής από οθόνη	55
7.2 Σβήσιμο μέσω θερμοστάτη της συσκευής	55
7.3 Σβήσιμο μέσω χρονοδιακόπτη της συσκευής	56
7.4 Σβήσιμο μέσω προγράμματος Sleep της συσκευής	56
7.5 Σβήσιμο μέσω εξωτερικού θερμοστάτη	56
7.6 Σβήσιμο μέσω γενικού διακόπτη ρεύματος	57
8.0 Συντήρηση - Καθαρισμός της συσκευής	57
8.1 Περιοδικός καθαρισμός Σόμπας αέρα	59
8.2 Περιοδικός καθαρισμός Μονάδας νερού	60
9.0 Air Flow	62
10.0 Εγγύηση	65
ΦΥΛΛΟ ΣΤΟΙΧΕΙΩΝ ΕΓΚΑΤΑΣΤΑΣΗΣ ΤΗΣ ΣΥΣΚΕΥΗΣ	67
ΦΥΛΛΟ ΚΑΠΝΟΔΟΧΟΥ	68
ΟΔΗΓΙΕΣ ΕΓΚΑΤΑΣΤΑΣΗΣ	69

Η ευθύνη για τις ενέργειες εγκατάστασης της μονάδας βαρύνουν τον εγκαταστάτη απ' τον οποίο ζητείται να κάνει το σχετικό έλεγχο του καπναγωγού, του αγωγού αναρρόφησης του αέρα και της σωστής τοποθέτησης της συσκευής σύμφωνα με τους ισχύοντες κανονισμούς.

1.0 Γενικές οδηγίες για την ασφάλεια κατά την εγκατάσταση

Κατά την εγκατάσταση θα πρέπει να τηρούνται όσα προβλέπονται από τους ισχύοντες κανονισμούς όσον αφορά στην εκκένωση καυσαερίων με καπναγωγό.

Παρακαλούμε όπως λάβετε υπ' όψιν ότι η εγκατάσταση και η δοκιμή της συσκευής πρέπει να γίνεται αποκλειστικά από το εξειδικευμένο τεχνικό προσωπικό όσον αφορά στη σωστή τοποθέτηση του προϊόντος στο οποίο επιπλέον θα πρέπει να έχει ελεγχθεί η απόδοση ελκυσμού του καπναγωγού, τόσο πριν όσο και κατά τη διάρκεια της καύσης.

Κατά την εγκατάσταση της συσκευής πρέπει να τηρούνται όλοι οι εθνικοί και τοπικοί κανονισμοί και τα ευρωπαϊκά πρότυπα.

Κατά την χρήση της συσκευής πρέπει να τηρούνται όλοι οι εθνικοί και τοπικοί κανονισμοί και τα ευρωπαϊκά πρότυπα



Σε αντίθετη περίπτωση η συσκευή δεν καλύπτεται από εγγύηση.



Προσοχή! Τη συσκευή ΔΕΝ ΠΡΕΠΕΙ να την εγκαθιστά ο χρήστης από μόνος του.

Θα πρέπει να τηρούνται τα παρακάτω:

- Η τακτική συντήρηση της συσκευής και της εγκατάστασης πρέπει να γίνεται μια φορά το χρόνο από εξουσιοδοτημένο τεχνικό προσωπικό. Σε αντίθετη περίπτωση, η εγγύηση εκπίπτει για όλο το χρονικό διάστημα για το οποίο ήταν καλυμμένη η συσκευή.
- Καθόσον η συσκευή καταναλώνει αέρα για την καύση, θα πρέπει να προβλεφθεί η ύπαρξη σημείου αναρρόφησης αέρα στο εσωτερικό του χώρου εγκατάστασης της συσκευής.
- Πριν από κάθε έναυση (μετά από σφάλμα ή καθαρισμό ή διακοπή ρεύματος) βεβαιωθείτε ότι η εστία έχει τοποθετηθεί σωστά και δεν έχει

γεμίσει με στάχτη ή **pellet**, όπως επίσης και ότι η σύνδεση στο ηλεκτρικό δίκτυο έχει γίνει σωστά. Η πόρτα της συσκευής κατά τη διάρκεια λειτουργίας θα πρέπει να είναι ασφαλισμένη.

- Σε περίπτωση λανθασμένης έναυσης μην επαναλάβετε τη διαδικασία εάν πρώτα δεν αφαιρέσετε το συσσωρευμένο **pellet**.
- Θυμηθείτε να απομακρύνετε από την καπνοδόχο τον αισθητήρα χώρου που βρίσκεται στο πίσω μέρος της συσκευής.
- Κατά την αρχική έναυση μπορεί να υπάρχει διαφυγή κακοσμίας η οποία οφείλεται σε υπερθέρμανση των βαμμένων τμημάτων. Συνιστάται να μην παραμένετε στο χώρο όπου είναι εγκατεστημένη η συσκευή και να αερίζετε τον χώρο.
- Για την καλή λειτουργία βεβαιωθείτε ότι ο αγωγός εκκένωσης των καυσαερίων δεν είναι μπλοκαρισμένος και ότι η συσκευή συντηρείται τακτικά.
- Πριν την εγκατάσταση είναι απαραίτητο να βεβαιωθείτε ότι η επιφάνεια στην οποία πρόκειται να τοποθετηθεί η μονάδα μπορεί να αντέξει το βάρος.
- Τοποθετήστε μια προστατευτική πλάκα για το πάτωμα ως βάση για τη μονάδα, ιδιαιτέρως εάν πρόκειται για δάπεδο από εύφλεκτο υλικό (πχ παρκέ ή μοκέτα). Η βάση θα πρέπει να προεξέχει από τη μονάδα τουλάχιστον **25-30 cm**.
- Απαιτείται να υπάρχει απόσταση ασφαλείας τουλάχιστον **40 cm** από τα πλαϊνά της μονάδας και από πιθανά εύφλεκτα υλικά, όπως για παράδειγμα ταπετσαρίες, κλπ. Η ίδια προσοχή πρέπει να δίνεται και όσον αφορά υλικά ευαίσθητα στη θερμότητα, όπως έπιπλα, πολυθρόνες, κουρτίνες και γενικά άλλα στοιχεία διακόσμησης. Μην τοποθετείτε τη συσκευή σε στενούς χώρους (εντοιχισμός) ή με τρόπο τέτοιο ώστε να παρεμποδίζεται η σωστή κυκλοφορία του αέρα σ' αυτήν.
- Η έλλειψη ελκυσμού από μέρους των καπναγωγών, η παρεμπόδιση ή η φραγή της εισαγωγής του αέρα στην εστία, αλλοιώνουν τη λειτουργία της συσκευής με αποτέλεσμα - λόγω της καθυστέρησης της έναρξης της καύσης - να δίνεται λανθασμένη εντολή για προμήθεια μεγαλύτερης ποσότητας

pellet στην εστία. Η υπερβολική ποσότητα καπνού στο χώρο καύσης μπορεί να προκαλέσει την αυτόματη ανάφλεξη των υπαρχόντων αερίων μέσω βίαιης φλόγας. Σε τέτοιες περιπτώσεις συνιστάται να μην ανοίγετε ποτέ την πόρτα της μονάδας.

- Μη χρησιμοποιείτε εύφλεκτα υγρά για την έναυση της φλόγας.
- Όταν η μονάδα είναι σε λειτουργία, δεν θα πρέπει να ακουμπάτε πάνω στο γυαλί ούτε στη λαβή της πόρτας.
- Μην αφήνετε παιδιά κοντά στη συσκευή όταν αυτή είναι σε λειτουργία καθώς ούτως ή άλλως υπάρχει κίνδυνος σοβαρών εγκαυμάτων.
- Μην επεμβαίνετε στην μονάδα. Επιτρέπονται μόνο οι διαδικασίες που αφορούν την κανονική της χρήση ή οι διαδικασίες που συνιστώνται στο παρόν εγχειρίδιο για την επίλυση μικρών προβλημάτων. Αποσυνδέετε πάντα τη συσκευή από το ηλεκτρικό δίκτυο πριν από οποιαδήποτε επέμβαση σε αυτή. Σε περίπτωση που πρέπει να αφαιρεθεί ένα ξένο σώμα το οποίο έχει σφηνώσει, θυμηθείτε ότι πρέπει πρώτα να αποσυνδέσετε τη μονάδα από το ηλεκτρικό δίκτυο βγάζοντας την πρίζα.
- Η φάση της αυτόματης έναυσης είναι η πιο πολύπλοκη για το λόγο αυτό και για την αποφυγή τυχόν προβλημάτων, συνιστάται να διατηρείτε την εστία πάντα καθαρή.
- Για την καλή λειτουργία της μονάδας θα πρέπει να χρησιμοποιείτε μόνο **pellet** ξύλου διαμέτρου **6 mm** πιστοποιημένης ποιότητας.
- Τα χαρακτηριστικά που αναφέρονται στο παρόν εγχειρίδιο μπορούν να υποστούν μεταβολές βάσει των συνθηκών εγκατάστασης και του χρησιμοποιούμενου **pellet**.
- Αποφεύγετε το στέγνωμα των ρούχων ακουμπώντας τα πάνω στη συσκευή.
- Μην στεγνώνετε τα ρούχα ακουμπώντας τα μπροστά στη σόμπα/μονάδα σε απόσταση μικρότερη των **2 (δύο)** μέτρων.
- Μην ανοίγετε την θύρα της σόμπας/μονάδας κατά τη διάρκεια της λειτουργίας της.

- Μην χρησιμοποιείτε την σόμπα/μονάδα ως αποτεφρωτήρα για παράδειγμα για χαρτιά, πλαστικά, χαρτόνια, περιοδικά, εφημερίδες, κλπ.
- Μη χρησιμοποιείτε καύσιμες ύλες διαφορετικές από αυτές που προβλέπονται.
- Μην ακουμπάτε την συσκευή όταν είναι αναμμένη αλλά και για κάποιο διάστημα μετά την σβέση της, υπάρχει κίνδυνος σοβαρού εγκαύματος
- Η χρήση της συσκευής επιτρέπεται μόνο από ενήλικες οι οποίοι έχουν διαβάσει και κατανοήσει το παρόν εγχειρίδιο οδηγιών»
- Πριν από άναμμα μετά από παρατεταμένη διακοπή λειτουργίας, απαιτείται να πραγματοποιηθεί έλεγχος για έμφραξη της καμινάδας και του αγωγού προσαγωγής αέρα καύσης στον χώρο / συσκευή
- Απαιτείται η χρήση μάσκας κατά τον καθαρισμό της συσκευής

Οδηγίες για δράση σε περίπτωση πυρκαγιάς καμινάδας του λέβητα

Αν παρατηρήσετε μυρωδιά αιθάλης εντός της οικίας, βόμβο στους καπναγωγούς ή στην καμινάδα (καπνοδόχο), μεγάλη αύξηση της θερμοκρασίας των καπναγωγών ή της καπνοδόχου, εκτόξευση σπινθήρων και/ή έξοδο μεγάλης ποσότητας καπνού από την καμινάδα, ή εκρήξεις στην καμινάδα:

1. Εκκενώστε το σπίτι.
2. **Καλέστε την πυροσβεστική στο 199.**
3. Απενεργοποιήστε την συσκευή (κλείστε το διακόπτη ρεύματος στο πίσω μέρος της συσκευής).
4. Κλείστε τον γενικό διακόπτη ρεύματος του σπιτιού (Μήπως είναι επικίνδυνο).
5. Κλείστε το διάφραγμα του αγωγού παροχής αέρα καύσης στην συσκευή από το εξωτερικό περιβάλλον και το διάφραγμα της καπνοδόχου (εάν υφίστανται).
6. Κλείστε όλες τις πόρτες και τα παράθυρα του σπιτιού.
7. Καταβρέξτε το χώρο δίπλα στην καμινάδα με λάστιχο κήπου, ώστε να προληφθεί η επέκταση της φωτιάς. **ΠΡΟΣΟΧΗ!** Σε καμία περίπτωση δεν πρέπει να βραχεί το εσωτερικό της καμινάδας.
8. Μη χρησιμοποιήσετε την συσκευή προτού αδειούχος εγκαταστάτης ελέγξει, καθαρίσει και επιδιορθώσει τυχόν ζημιές που έχει υποστεί η καμινάδα ή οι καπναγωγοί.

ΠΡΟΣΟΧΗ! Τα βήματα 3 έως 7 απαιτείται να εκτελούνται μόνο εάν οι σχετικές ενέργειες δεν θέτουν κάποιον σε κίνδυνο.

Οδηγίες σε περίπτωση αναστροφής των καυσαερίων στον χώρο

1. Ανοίξτε τις πόρτες και τα παράθυρα ώστε να αεριστεί πλήρως ο χώρος. Κάνετε το ίδιο για κάθε γειτονικό χώρο στον οποίο έχει εισέλθει καπνός.
2. Αυξήστε την παροχή αέρα καύσης (μετακινήστε το κλείστρο τέρμα δεξιά) και βάλτε λίγα μικρά ξύλα ώστε να καίγονται γρήγορα. Εάν συνεχίσει να καπνίζει, σβήστε την φωτιά με τον πυροσβεστήρα και αερίστε καλά όλους τους χώρους στους οποίους έχει εισέλθει καπνός.
3. **ΜΗΝ** αφήνετε την φωτιά να καίει χωρίς επίβλεψη όταν έχει ήδη καπνίσει. Υπάρχει περίπτωση να ξανακαπνίσει. Πριν κοιμηθείτε ή απομακρυνθείτε από την οικία σας, σβήστε την φωτιά πλήρως (περιλαμβανομένων και εναπομεινάντων ΑΝΑΜΕΝΩΝ ΚΑΡΒΟΥΝΩΝ), με πυροσβεστήρα.
4. **ΑΠΑΙΤΕΙΤΑΙ** να ζητήσετε από εξειδικευμένο αδειούχο εγκαταστάτη να εγκαταστήσει αντιανεμικό καπέλο, ή να ελέγξει την καμινάδα για τυχόν προβλήματα (π.χ. το περιστρεφόμενο αντιανεμικό «καπέλο» της καμινάδας μπορεί να μην λειτουργεί, ή υπάρχουν προβλήματα με τους καπναγωγούς / καμινάδα).

Οδηγίες σχετικές με την ανακύκλωση των μερών που απαρτίζουν τη συσκευή

Όλα τα υλικά συσκευασίας (πλαστική ζελατίνα περιτυλίγματος, χαρτόνι) είναι ανακυκλώσιμα και μπορούν να τοποθετηθούν στους δημοτικούς κάδους ανακύκλωσης. Αν υπάρχει δυνατότητα ανακύκλωσης, οι πλάκες φελιζόλ, απαιτείται να τοποθετούνται στους σχετικούς κάδους ανακύκλωσης ή να παραδίδονται σε εταιρία ανακύκλωσης. Αν αυτό δεν είναι δυνατόν, αυτές απορρίπτονται στους κάδους των οικιακών απορριμμάτων.

Η συσκευή αποτελείται σχεδόν ολοκληρωτικά από ανακυκλώσιμα υλικά. Κατά την τελική απόσυρση της συσκευής, η διάθεση των μερών πρέπει να πραγματοποιείται ως ακολούθως (Η αποσυναρμολόγηση γενικώς περιλαμβάνει ξεβίδωμα βιδών):

- Μεταλλικά μέρη: Το σώμα και όλα τα παρελκόμενα αποτελούνται από ατσάλι. Αυτά πρέπει να παραδοθούν σε οποιαδήποτε αδειοδοτημένη εταιρία ανακύκλωσης μεταλλικών υλικών.
- Ανεμιστήρες, κυκλοφορητής και ηλεκτρολογικά εξαρτήματα: Αυτά πρέπει να τοποθετηθούν σε οποιονδήποτε κάδο ανακύκλωσης ηλεκτρικών συσκευών, η να παραδοθούν σε αδειοδοτημένη εταιρία ανακύκλωσης / διακίνησης ηλεκτρικών αποβλήτων.
- Υδραυλικά εξαρτήματα: Πρέπει να παραδοθούν σε οποιαδήποτε αδειοδοτημένη εταιρία ανακύκλωσης μεταλλικών υλικών.
- Τζάμι: Απορρίπτεται στα κοινά απορρίμματα, καθώς δεν υπάρχει δυνατότητα ανακύκλωσης.
- Υαλοκόρδονα: Αυτά απορρίπτονται στα κοινά απορρίμματα, εκτός εάν υπάρχει η δυνατότητα να παραδοθούν σε αδειοδοτημένη εταιρία ανακύκλωσης.
- Μονώσεις: Αυτές πρέπει να παραδίδονται σε αδειοδοτημένη εταιρία ανακύκλωσης (κατά την αφαίρεση απαιτείται η χρήση μάσκας, ώστε να μην εισπνέετε τις ίνες τις μόνωσης).

Οδηγίες συμπλήρωσης πέλλετ στην δεξαμενή

Ανοίξτε το καπάκι της δεξαμενής, το οποίο βρίσκεται στην πίσω και άνω πλευρά της συσκευής, χρησιμοποιώντας την οπή. Γεμίστε την δεξαμενή, αφήνοντας ένα κενό 10cm από την πάνω όψη της συσκευής.

Αντιπαγωτική προστασία

Εάν αντιληφθείτε ότι πάγωσε το σύστημα ζητήστε βοήθεια τεχνικού.

Για αποφυγή παγώματος ακόμη και σε περίοδο μη χρήσης του λέβητα σε καμία περίπτωση να μη βγαίνει ο λέβητας από το ρεύμα διότι από μόνος του φέρει αντιπαγωτική προστασία. Ενεργοποίηση κυκλοφορητή κάτω από τους 5 °C (θερμοκρασία νερού).

2.0 Εγκατάσταση

Ο εγκαταστάτης απαιτείται να καθοδηγήσει και να εκπαιδεύσει τον χρήστη πριν χρησιμοποιήσει την συσκευή για πρώτη φορά, συμπεριλαμβανομένης της χρήσης των αισθητηρίων καπνού CO και του πυροσβεστήρα.

2.1 Τοποθέτηση της σόμπας αέρα

Συνιστούμε την τοποθέτηση της σόμπας κοντά σε έναν καπναγωγό, σε σχετικά κεντρικό σημείο του χώρου που πρέπει να θερμάνετε για τη διευκόλυνση της ομοιόμορφης κατανομής της θερμότητας και τη βέλτιστη απόδοση της σόμπας.

Όταν η μονάδα τοποθετηθεί σε χώρο με εύφλεκτο δάπεδο (ξύλο, πλαστικό) συνιστάται η τοποθέτησή της πάνω σε ειδική βάση.

Τοποθετήστε τη σόμπα σε απόσταση ασφαλείας από άλλα εύφλεκτα υλικά, όχι μικρότερη των 40 cm τόσο από τα πλάγια όσο και από το πίσω μέρος. Παρόλα αυτά συνιστάται η παρουσία μιας πλάκας για την προστασία του δαπέδου.

Επιπλέον απαιτείται, να ληφθεί υπ' όψιν ο απαραίτητος χώρος για τις εργασίες συντήρησης του λέβητα IOLI και του λέβητα THALIA.

2.1.1 Τοποθέτηση της μονάδος νερού

Η μονάδα THALIA PLUS και η μονάδα IOLI δεν είναι μονάδες συμπύκνωσης.

Συνιστούμε την τοποθέτηση της μονάδος νερού σε προστατευόμενο από τις διάφορες καιρικές συνθήκες χώρο, σε περίπτωση τοποθέτησης εκτός κατοικίας. Μια κακή τοποθέτηση μπορεί να προκαλέσει μειωμένη απόδοση της μονάδος έως και ανεπανόρθωτη βλάβη. Αυτό μπορεί να ακυρώσει την ισχύ της εγγύησης.

Ο χώρος τοποθέτησης της μονάδος μπορεί να είναι εντός κατοικίας με το πλεονέκτημα της εκμετάλλευσης των θερμικών απωλειών ή σε εξωτερικό χώρο.

Σε κάθε περίπτωση η μονάδα πρέπει να είναι προσβάσιμη για έλεγχο και service και τροφοδοσία pellet. Πριν τη λειτουργία της μονάδος φροντίζουμε και ελέγχουμε όλο το υδραυλικό δίκτυο για διαρροές και στεγανότητα. Ελέγχουμε η πίεση νερού να βρίσκεται κάτω από 3 bar, ελέγχουμε τη βαλβίδα ασφαλείας και το αυτόματο εξαεριστικό ότι λειτουργούν, φροντίζουμε όλο το δίκτυο νερού να είναι απαλλαγμένο από αέρα και όλες οι βάνες να είναι ανοικτές.

Σε περίπτωση όπου το τοποθετημένο δοχείο διαστολής δεν επαρκεί, πρέπει να αφαιρεθεί και να τοποθετηθεί δοχείο το οποίο καλύπτει τις απαιτήσεις του δικτύου σύμφωνα με τις οδηγίες της εκάστοτε μελέτης.

Κατά την εγκατάσταση του λέβητα IOLI απαιτείται η τοποθέτηση βάνας αποστράγγισης, στο χαμηλότερο σημείο του υδραυλικού δικτύου.



Η ρύθμιση και αρχική λειτουργία της μονάδας πρέπει να γίνεται από εξουσιοδοτημένο τεχνικό από την κατασκευάστρια εταιρεία ή από εξειδικευμένο προσωπικό σύμφωνα με τις παρούσες οδηγίες.

2.2 Σύνδεση στο ηλεκτρικό δίκτυο

Η σύνδεση της μονάδας στο ηλεκτρικό δίκτυο με τάση **220 V** γίνεται με πρίζα που διαθέτει γείωση. Πρώτα όμως θα πρέπει να βεβαιωθείτε ότι η τάση είναι η σωστή για τη συσκευή.

Για την αποφυγή βραχυκυκλώματος, βεβαιωθείτε ότι το καλώδιο σύνδεσης στο ηλεκτρικό δίκτυο δεν έρχεται σε επαφή με ζεστά τμήματα της μονάδας και δεν συνθλίβεται σε κάποιο σημείο απ' αυτή.

Βεβαιωθείτε ότι έχετε αποσυνδέσει τη συσκευή, από το ηλεκτρικό δίκτυο πριν προβείτε σε οποιαδήποτε λειτουργία συντήρησης και/ή ελέγχου.



1. Θερμικό Ασφαλείας
2. Διακόπτης ON/OFF
3. Ασφάλεια 4 Ampere
4. Καλώδιο Τροφοδοσίας 230V
5. Θερμοστάτης εξωτερικού χώρου
6. Θερμοστάτης εσωτερικού χώρου

Συνδέσεις και διακόπτες 'Thalia Plus & IOLI'

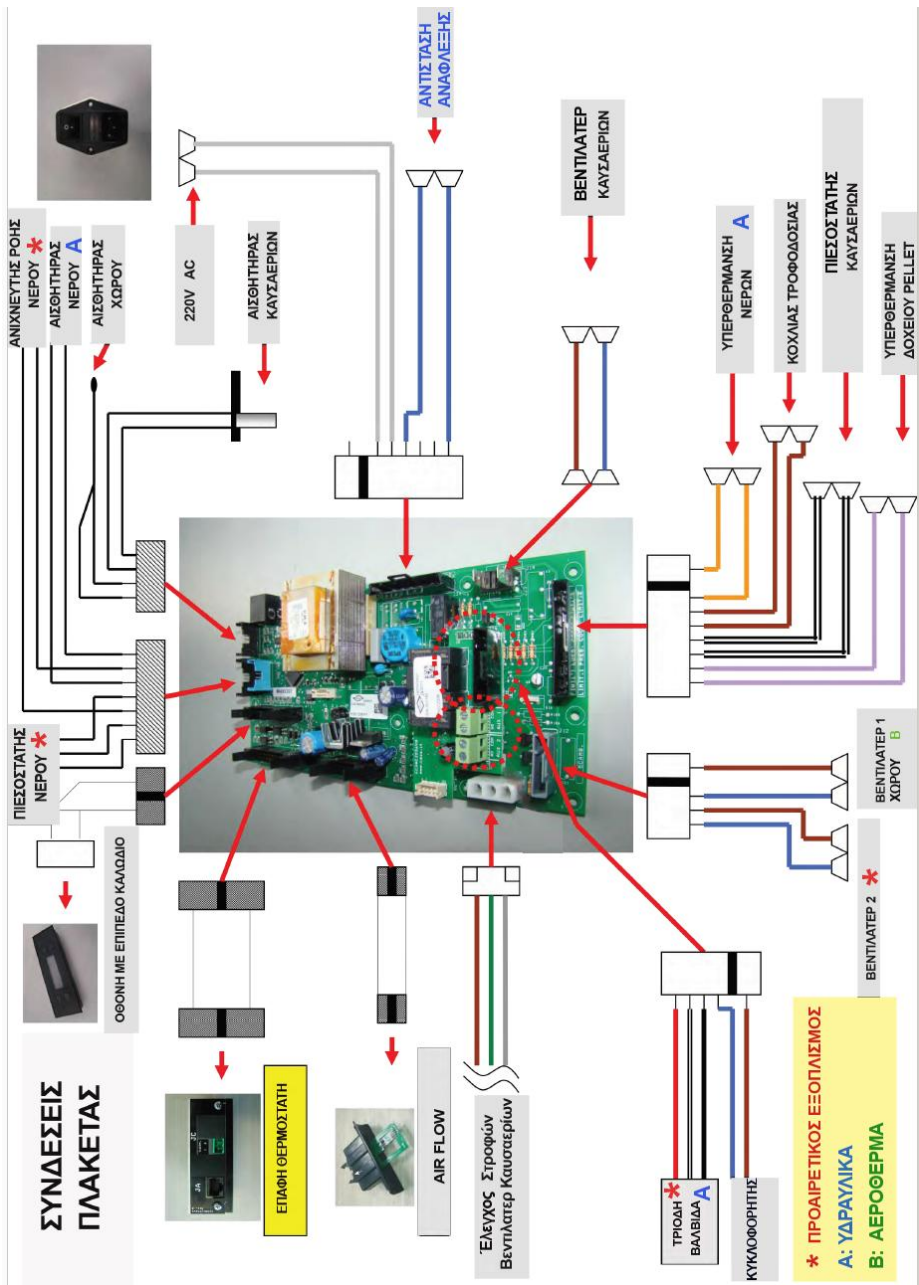

2.3 Σύνδεση στον καπναγωγό

Η σύνδεση στον καπναγωγό πρέπει να γίνεται βάσει της πιστοποίησης και σύμφωνα με τους ισχύοντες κανονισμούς.

Πρόκειται για μια σημαντική διαδικασία η οποία μπορεί να έχει συνέπειες στη σωστή λειτουργία της μονάδας εάν δεν πραγματοποιηθεί από εξουσιοδοτημένο τεχνικό προσωπικό.

Θα πρέπει να υπενθυμίσουμε ότι οι εγκαταστάσεις που γίνονται από μη εξουσιοδοτημένο προσωπικό και μη τηρώντας όσα προβλέπονται από τους κανονισμούς, έχουν ως αποτέλεσμα την έκπτωση της εγγύησης.

Πριν την εγκατάσταση θα πρέπει να βεβαιωθείτε ότι η εσωτερική διατομή καθώς και το ύψος του καπναγωγού επιτρέπουν να γίνεται ο σωστός ελκυσμός.

Επιπλέον βεβαιωθείτε ότι ο καπναγωγός δεν έχει φράξει ή ότι δεν είναι λάθος εγκατεστημένος.

 Στο σημείο σύνδεσης των σωλήνων των καπναγωγών δεν επιτρέπεται η μείωση της διαμέτρου σε σχέση με την προβλεπόμενη έξοδο της μονάδας μέσω της τοποθέτησης συστολών.

Για να εξασφαλίσετε τη σωστή λειτουργία αποφεύγετε την τοποθέτηση οριζοντίων τμημάτων καθότι μπορεί να γεμίσουν στάχτη με αποτέλεσμα τη μείωση της προβλεπόμενης διατομής.

Επιπλέον δεν θα πρέπει να τοποθετείται μεγάλος αριθμός καμπύλων. Η σύνδεση γενικά των καμπύλων θα πρέπει να γίνεται με σταθερό τρόπο έτσι ώστε να εξασφαλίζεται η μέγιστη ασφάλεια και να ελαχιστοποιούνται οι απώλειες φορτίου.



- Μην ανοίγετε την πόρτα της συσκευής όταν είναι αναμμένη ή όταν είναι στην διαδικασία κλεισίματος.
- Μην ακουμπάτε την συσκευή όταν είναι αναμμένη, υπάρχει κίνδυνος σοβαρού εγκαύματος

Όταν η διαδρομή εξαγωγής καυσαερίων είναι μεγαλύτερη των 10 m και σε συνθήκες μειωμένου ελκυσμού (παρουσία μεγάλου αριθμού καμπύλων,

μεγάλα οριζόντια τμήματα, ακατάλληλα τερματικά εκκένωσης, κ.λ.π) η εξαγωγή των καυσαερίων μπορεί να μην είναι η βέλτιστη.

Σε αυτή την περίπτωση απαιτείται καπνοδόχος **διαμέτρου 100mm (κυρίως σε μεγάλα μηχανήματα άνω των 40 kW)**.

Λόγω ότι η συσκευή μπορεί να δουλέψει με χαμηλή έξοδο καυσαερίων κάτω από **120 °C απαιτείται μονωμένη καπνοδόχος** και στην έξοδο της συσκευής ταφ καθαρισμού με διάταξη απομάκρυνσης συμπυκνωμάτων.

Εάν η συσκευή τοποθετηθεί σε εσωτερικό χώρο χωρίς αυτόνομη παροχή νωπού αέρα, είναι απαραίτητη η σύνδεση της συσκευής στην είσοδο νωπού αέρα από το περιβάλλον με αγωγό. (Σχήμα 1)

Σε περίπτωση τοποθέτησης οριζοντίων τμημάτων καπνοδόχου φροντίζουμε να υπάρχει μία ελαφριά κλίση περίπου 5° προς το ταφ καθαρισμού.

➡ **Απαιτείται τοποθέτηση ανιχνευτή μονοξειδίου του άνθρακα, ανιχνευτή καπνού, καπέλο στην καμινάδα και πυροσβεστήρας.**

➡ **Αν υπάρχουν άλλες συσκευές οι οποίες απαιτούν παροχή αέρα, απαιτείται να τηρούνται και οι σχετικές οδηγίες των άλλων συσκευών αναφορικά με την παροχή της κατάλληλης ποσότητας αέρα ώστε να αποφευχθεί έκλυση καυσαερίων από την σόμπα / λέβητα.**

2.4 Σύνδεση εξαγωγής καυσαερίων

Είναι υποχρεωτικό η διαδικασία σύνδεσης της εξαγωγή των καυσαερίων να πραγματοποιείται από κατάλληλα εξειδικευμένο προσωπικό και βάσει των ισχυόντων κανονισμών.

Η εξαγωγή των καυσαερίων μπορεί να συνδεθεί με καπναγωγό στον τοίχο με έξοδο πάνω από τη σκεπή (εξαγωγή καυσαερίων **Ø 80 mm**, μόνο με μία καμπύλη **90°**) ή με καπναγωγό εκτός τοίχου (εκκένωση καυσαερίων **Ø 80 mm**, με δύο καμπύλες **90°** η καθεμία). Η εξαγωγή των καυσαερίων πρέπει να γίνεται με τον μικρότερο δυνατό αριθμό καμπύλων και ανύψωση τουλάχιστον κατά δύο μέτρα για την εξασφάλιση του φυσικού ελκυσμού σε περίπτωση δυσλειτουργίας του ανεμιστήρα εξαγωγής καυσαερίων ή σε περίπτωση διακοπής της ηλεκτρικής παροχής.

Η σωστή λειτουργία της μονάδας μεταβάλλεται σε συνάρτηση με την εγκατάσταση.

Η κατασκευάστρια εταιρεία δεν φέρει ουδεμία ευθύνη σε περίπτωση που η συσκευή δεν ανταποκρίνεται στα χαρακτηριστικά που αναφέρονται από τον κατασκευαστή, σε περίπτωση λανθασμένης εγκατάστασης.

Η τοποθέτηση θα πρέπει να γίνεται με σωλήνες που διαθέτουν εσωτερικά σιλικονούχα στεγανωτικά, (τσιμούχες) ειδικά στηρίγματα και τάπα καθαρισμού.

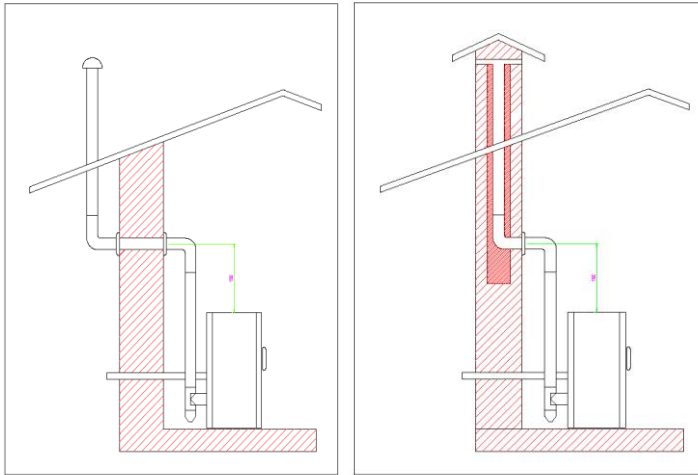

Σχήμα 1 - Τρόποι εγκατάστασης

2.5 Εγκατάσταση αγωγού αναρρόφησης αέρα καύσης

Η μονάδα λαμβάνει από το περιβάλλον τον απαραίτητο για την καύση αέρα. Αυτός θα πρέπει να αναπληρώνεται μέσω των κατάλληλων οπών εισαγωγής του αέρα, οι οποίες πρέπει να είναι προστατευμένες από σχάρες, όπως αναφέρεται από τον κανονισμό **UNI 10683**.

Θα πρέπει να γίνεται περιοδικός έλεγχος για να βεβαιωθείτε ότι τα ανοίγματα αέρα δεν έχουν φράξει.



**Μην συνδέετε στην ίδια καπνοδόχο περισσότερα από μία
σόμπα ή ένα τζάκι**

Θα θέλαμε να σας υπενθυμίσουμε ότι είναι απαραίτητο:

- Να υπάρχει το κατάλληλο άνοιγμα εισαγωγής αέρα
- Τα οριζόντια τμήματα πρέπει να έχουν κλίση $>5^\circ$ και μήκος $< 2 \text{ m}$
- Το κάθετο τμήμα πρέπει να έχει ύψος $> 2,5 \text{ m}$
- Ο καπναγωγός (σύνδεση με την εξαγωγή καυσαερίων) πρέπει να είναι προσβάσιμος
- Συνιστάται η στεγανοποίηση της σύνδεσης του καπναγωγού και του σημείου εξόδου των καυσαερίων με κόλλα ή άλλο στεγανωτικό αντοχής στις υψηλές θερμοκρασίες
- Συνιστάται να υπάρχει ένας συλλέκτης στάχτης.
- Οι σχάρες του αγωγού παροχής αέρα καύσης πρέπει να τοποθετούνται με τρόπο ώστε να μην μπορούν να υποστούν έμφραξη.
- Απαγορεύεται η τοποθέτηση κλειστρου στον αγωγό

3.0 Τεχνικά χαρακτηριστικά καυσίμου

Το **pellet** είναι ένα προϊόν που αποτελείται από διάφορους τύπους ξύλου που έχουν συμπιεστεί μέσω μηχανικών διαδικασιών και σύμφωνα με όσα απαιτούνται από τους κανονισμούς για την προστασία του περιβάλλοντος.

Το **pellet** είναι ένα προϊόν που παράγεται από διάφορα είδη ξύλου, υπολείμματα ή υποπροϊόντα ξύλου η ακόμα και από υπολείμματα αγροτικής καλλιέργειας π.χ. υπολείμματα δημητριακών (άχυρο), υπολείμματα αραβοσίτου, υπολείμματα βαμβακοκαλλιέργειας, υπολείμματα ρυζιού κ.λ.π.

Οι συσκευές στις οποίες αναφερόμαστε λειτουργούν αποτελεσματικά και χωρίς προβλήματα αποκλειστικά καταναλώνοντας **pellet** από ξύλο με μέγιστη απόδοση και ελάχιστη συντήρηση.

Η αποτελεσματικότητα και η θερμική ικανότητα της μονάδας μπορούν να μεταβληθούν ανάλογα με τον τύπο και την ποιότητα του **pellet**.

Για την καλύτερη λειτουργία, συνιστάται η χρήση **pellet** με τα ακόλουθα χαρακτηριστικά:

Διάμετρος ≈ 6 mm	Μήκος ≈ 30mm	Μέγιστο ποσοστό υγρασίας 8 – 9%
------------------	--------------	------------------------------------

	<ul style="list-style-type: none"> ➤ Μην χρησιμοποιείτε τη φλόγα της σόμπας ή του λέβητα για την έναυση π.χ τσιγάρων, κεριών, κ.λ.π ➤ Απαγορεύεται η χρήση εύκαμπτης καπνοδόχου, κυρίως αλουμινίου, υπάρχει κίνδυνος πυρκαγιάς.
--	---

Το **pellet** πρέπει να φυλάσσεται σε ξηρό περιβάλλον και όχι πολύ κρύο. Συνιστάται να φυλάσσονται τα σακιά με **pellet** σε χώρους όπου η τιμή θερμοκρασίας και υγρασίας είναι αποδεκτή.

Το κρύο **pellet** (<5°C) μειώνει τη θερμική ικανότητα του καυσίμου και απαιτεί καλύτερο καθαρισμό της εστίας και όλου του θαλάμου καύσης.

Οι μετρήσεις έγιναν με pellet διαμέτρου 6 mm ισχύος 5 kW και ποσοστό υγρασίας 8 %

	<ul style="list-style-type: none"> ➤ Προσοχή στην τοποθέτηση συσκευών αέρα ή νερού σε εσωτερικό χώρο ο οποίος δεν αερίζεται επαρκώς και δεν έχουμε φροντίσει για την εισαγωγή νωπού αέρα (κίνδυνος κακής λειτουργία και αναθυμιάσεων). ➤ Προσοχή επίσης σε ενδεχόμενη δυσλειτουργία της συσκευής και επιστροφές καυσαερίων λόγω της ταυτόχρονης λειτουργίας ισχυρών απορροφητήρων σε WC και κουζίνες.
--	---

4.0 Τεχνικά χαρακτηριστικά συσκευών pellet

Πίνακας 4.0: Τεχνικά χαρακτηριστικά Σόμπας αέρα pellet ANGELA

ΤΥΠΟΣ TA ANGELA	TA 8	TA 10	TA 12	TA 16	TA 20*	TA 25*	TA 30*	TA 40*
Ισχύς (kW)	3 - 8	4 - 10	5 - 12	7 - 16	8 - 20	10 - 25	12 - 30	15 - 40
Θερμαινόμενος χώρος (m ³) *	≤50	≤60	≤80	≤110	≤140	≤170	≤200	≤300
Ανεμιστήρας m ³	400	450	450	700	1.100	1.200	1.400	1.400
Κατανάλωση Pellet (Kg/h)	0.7 -1.8	0.8 - 2.3	0.9 - 2.7	1.2 - 3.7	1.4 - 4.6	1.7 - 5.4	2.1 - 6.7	2.7 - 8.9
Βάρος (Kg)	110	115	120	140	155	185	200	225
Αποθήκη Pellet (Kg)	20	22	25	30	45	53	72	85
Αυτονομία καύσης (h)	24	21	20	18	21	20	23	23
Καπνοδόχος (mm)	80							
Πλάτος (mm)	450	450	450	520	520	620	620	720
Βάθος (mm)	550	550	550	620	620	620	620	620
Ύψος (mm)	900	950	1000	1050	1250	1250	1450	1450

* Τα μέτρα του θερμαινόμενου χώρου είναι ενδεικτικά. Η επιλογή των μοντέλων γίνεται πάντα κατόπιν μελέτης.

Πίνακας 4.1: Τεχνικά χαρακτηριστικά Μονάδας νερού pellet IOLI

ΤΥΠΟΣ TS IOLI	TS 18	TS 21	TS 27	TS 35	TH P 45
TS Ισχύς στο νερό -Σύνολο (kW)	8 - 20	9 - 23,5	10 - 29,5	15 - 38	18 - 48,5
TSA Ισχύς στο νερό -αέρα (kW)	9 - 22	10 - 26	12,5 - 33	17 - 42	20 - 52,5
Ωφέλιμη Απόδοση στην ονομαστική θερμική ισχύ (η_n)	95	95	94	92	92
Ωφέλιμη Απόδοση στην ελάχιστη θερμική ισχύ (η_p)	95,2	95,2	95	95	95
Τάξη Ενεργειακής Απόδοσης	A++				
Θερμαινόμενος χώρος (m^2) *	≤ 110	≤ 140	≤ 160	≤ 185	≤ 220
Κατανάλωση Pellet (Kg/h)	1,85 - 4,50	2,00 - 5,50	2.50 - 6,0	3,40 - 8,45	4,0 - 10,0
Βάρος λέβητα (Kg)	155	165	177	195	215
Αποθήκη Pellet (kg)	45	45	50	65	75
Αυτονομία καύσης (h)	24	20	20	20	20
Νερό στο λέβητα (Kg)	25	23	28	40	45
Καπνοδόχος (mm)	80				
Πλάτος (mm)	530	530	530	530	570
Βάθος (mm)	710	710	710	760	760
Ύψος (mm)	1090	1090	1160	1350	1400

* Τα μέτρα του θερμαινόμενου χώρου είναι ενδεικτικά. Η επιλογή των μοντέλων γίνεται πάντα κατόπιν μελέτης.

Πίνακας 4.2: Τεχνικά χαρακτηριστικά Μονάδας pellet THALIA PLUS

ΤΥΠΟΣ ΤΗΡ THALIA PLUS	ΤΗ Ρ 18	ΤΗ Ρ 20	ΤΗ Ρ 25	ΤΗ Ρ 35	ΤΗ Ρ 45	ΤΗ Ρ 50	ΤΗ Ρ 60
Ισχύς (kW)	7,5 - 18	8 - 20	10 - 25	14 - 35	18 - 45	20 - 50	25 - 60
Ωφέλιμη απόδοση στην ονομαστική θερμική ισχύ (η _η) %	95,6	95,6	92,5	94	94,3	94,5	
Ωφέλιμη απόδοση στην ελάχιστη θερμική ισχύ (η _ρ) %	95,5	95,5	93,1	95	95,3	96,3	
Τάξη Ενεργειακής Απόδοσης	A++						
Θερμαινόμενος χώρος (m ²) *	≤100	≤120	≤ 140	≤ 160	≤220	≤270	≤330
Κατανάλωση Pellet (Kg/h)	1,6 - 3,9	1,8 - 4,5	2,2- 5,5	3,1 - 7,7	4,0 - 10,0	4,5- 11,1	5,5 - 13,5
Βάρος λέβητα (Kg)	160	175	175	200	215	240	290
Αποθήκη Pellet (Kg)	50	50	55	80	90	95	105
Αυτονομία καύσης (h)	24	20	20	20	20	20	20
Νερό στο λέβητα (lit)	25	23	28	40	45	50	65
Καπνοδόχος (mm)	80						
Πλάτος (mm)	550	550	590	590	630	630	630
Βάθος (mm)	810	810	860	880	880	880	880
Ύψος (mm)	1021	1021	1190	1355	1420	1610	1610

* Τα μέτρα του θερμαινόμενου χώρου είναι ενδεικτικά. Η επιλογή των μοντέλων γίνεται πάντα κατόπιν μελέτης.

5.0 Πίνακας ελέγχου

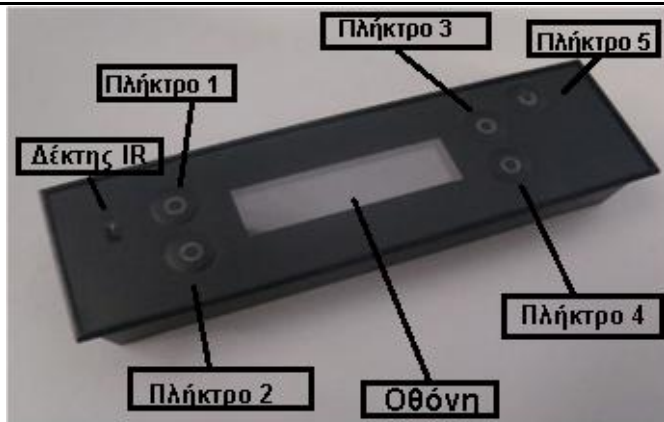

Σχήμα 2

Ο πίνακας ελέγχου (Σχήμα 2) είναι εφοδιασμένος με διακόπτη ενεργοποίησης (Πλήκτρο 5) και με άλλα 4 πλήκτρα τα οποία φέρουν λευκό κύκλο και των οποίων οι λειτουργίες περιγράφονται στην οθόνη δίπλα στο σχετικό πλήκτρο.

5.1 Έναρξη λειτουργίας προγραμματιστή

Η συσκευή η οποία έχετε επιλέξει συνδέεται με το ηλεκτρικό δίκτυο με μία πρίζα σούκο **220 V**. Η συσκευή προστατεύεται από βραχυκύκλωμα με ενσωματωμένη ασφάλεια στον διακόπτη του ρεύματος.

Στο σημείο αυτό υπάρχει διακόπτης **ON/OFF** ή **I/O** (ανοίγματος/κλεισίματος). Τον έλεγχο και τη λειτουργία της συσκευής αναλαμβάνει η κεντρική μονάδα εγκεφάλου, η οποία είναι τοποθετημένη εντός του μηχανήματος (πλακέτα).

Στο πάνω σημείο της μονάδος υπάρχει οθόνη **display** με διακόπτες. Από εκεί γίνεται το άναμμα/κλείσιμο, ρύθμιση/προγραμματισμός και ο έλεγχος της συσκευής.

Ανοίγοντας τον διακόπτη **ON/OFF** ή **I / 0** στην οθόνη **display** εμφανίζονται διαδοχικά τα κάτωθι:

2	2	.0	°C							1	1		1	4
				M	Y	T	H	E	R	M				

Σχήμα 3

2	2	.0	°C							1	1		1	4
			s	t	y	p	e	1						

Σχήμα 4

2	2	.0	°C							1	1		1	4
				M	Y	T	H	E	R	M				

Σχήμα 5

2	2	.0	°C							1	1		1	4
						O	F	F						

Σχήμα 6

5.1.1 Πίνακας - Εμφανιζόμενα μηνύματα στην οθόνη ΕΝΑΡΞΗΣ

Λειτουργία	Οθόνη	Περιγραφή
Μενού λειτουργίας	Manu	Πρόγραμμα Manual
	Auto	Πρόγραμμα Auto
	Eco Energopoiimeno*	Πρόγραμμα Eco
Κατάσταση σόμπας	ENAFSI	Διαδικασία ανάμματος
	ON	Κανονική λειτουργία
	SVISIMO	Διαδικασία σβησίματος
	OFF	Συσκευή κλειστή
	SVISIMO META APO BLACKOUT	Σβήσιμο λόγω διακοπής ρεύματος
	ENAFSI META APO BLACKOUT	Άναμμα μετά από διακοπής ρεύματος
Ενεργοποιημένος χρονοδιακόπτης	Pr.Xronodiakop.	Ενεργοποιημένος χρονοδιακόπτης
	Sleep 12:30	Ενεργοποιημένο Sleep
Παρουσία προβλημάτων	Dislirourgies**	Εντοπισμός προβλημάτων
	ALARM	Διακοπή λειτουργίας

5.2 Άμεσες εντολές

Πατώντας ένα από τα 4 πλαϊνά πλήκτρα, στην οθόνη **display** εμφανίζεται μία από τις παρακάτω επιλογές (Σχήμα 7.1 – 7.3) όπου ρυθμίζουμε όλες τις άμεσες εντολές.

M	o	d	e	:	A	U	T	O		M	e	n	u
T	e	m	p		2	3	°C			F	a	n	A

Σχήμα 7.1

M	o	d	e		M	A	N	U		M	e	n	u
F	i	r	e		2	3	°C			F	a	n	A

Σχήμα 7.2

M	o	d	e		E	c	o			M	e	n	u
T	e	m	p		2	3	°C			F	a	n	A

Σχήμα 7.3

 Το πλήκτρο **mode** δίνει τη δυνατότητα κυκλικής αλλαγής της λειτουργίας της μονάδας από χειροκίνητη (**MANU**) σε αυτόματη (**AUTO**), εκτός εάν έχουμε επιλέξει λειτουργία **ECO** από το **Menu** (βλ. Λίστα λειτουργιών Memu - πρόγραμμα **Rythmiseis**).

5.2.1. Λειτουργία **AUTO**

Στη λειτουργία **AUTO** η συσκευή λειτουργεί αυτόματα αφού πρώτα εμείς επιλέξουμε τη θερμοκρασία χώρου (αέρα) και το επίπεδο λειτουργίας του ανεμιστήρα (αέρα). Στις δε συσκευές νερού αυτό γίνεται έχοντας ενεργοποιημένο το θερμοστάτη χώρου της συσκευής.

Στην επιλογή **AUTO** η οθόνη εμφανίζει ως άνωθεν (**Σχήμα 7.1**).

Εάν έχουμε απενεργοποιημένο το θερμοστάτη χώρου της συσκευής (**Menu Rythmiseis Thermostat Off**), το πλήκτρο **2** εμφανίζει την ένδειξη **Temp 0**, τότε σημείο αναφοράς του προγράμματος **AUTO** στις συσκευές νερού είναι η επιλογή θερμοκρασίας νερού που έχουμε κάνει από τα προγράμματα **Menu**. Ο δε θερμοστάτης χώρου λειτουργεί σαν διακόπτης **ON/OFF**.

Πιέζοντας επαναλαμβανόμενα το πλήκτρο **2** με ένδειξη **Temp 23°C** κυλιόμενα επιλέγουμε τη θερμοκρασία χώρου από **5 °C έως 35 °C**.

Εάν πιέσουμε παρατεταμένα το **πλήκτρο 2** τότε εμφανίζεται η οθόνη του σχήματος 8 και η επιλογή γίνεται πατώντας αριστερά και δεξιά το **- πλήκτρο 2** και **+ πλήκτρο 4** καθώς εμφανίζεται στο κέντρο της οθόνης η επιλογή θερμοκρασίας χώρου που κάνουμε.

e	s	c			2	3	°C				O	k
-			T	h	e	r	m	o	k			+

Σχήμα 8

Πιέζοντας επαναλαμβανόμενα το **πλήκτρο 4** επιλέγουμε το επίπεδο ισχύος λειτουργίας του ανεμιστήρα χώρου από **1 -5** ή αυτόματα **A** (συσκευές αέρα) Στην επιλογή **Fan A** η ταχύτητα του ανεμιστήρα καθορίζεται αυτόματα, συναρτήσει της θερμοκρασίας χώρου που έχουμε επιλέξει και έχουμε τη δεδομένη στιγμή.

5.2.2. Λειτουργία MANU

Στην επιλογή **MANU** η οθόνη εμφανίζει τα άνωθεν στοιχεία (**Σχήμα 7.2**).

Οι επιλογές που μας δίνονται είναι το επίπεδο ισχύος λειτουργίας της συσκευής και το επίπεδο ισχύος λειτουργίας του ανεμιστήρα χώρου (συσκευές αέρα).

Πιέζοντας επαναλαμβανόμενα το **πλήκτρο 2** με ένδειξη **Fire 1** κυλιόμενα επιλέγουμε το επίπεδο ισχύος της συσκευής **1 έως 5**.

Εάν πιέσουμε παρατεταμένα το **πλήκτρο 2** τότε εμφανίζεται η οθόνη που βλέπουμε στο **Σχήμα 9**. Η επιλογή γίνεται πατώντας αριστερά και δεξιά **- πλήκτρο 2** και **+ πλήκτρο 4**. Το επίπεδο λειτουργίας γραφικά το βλέπουμε στο κέντρο της οθόνης.

e	s	c			□	□	□				O	k
-				F	I	O	G	A				+

Σχήμα 9

Πιέζοντας επαναλαμβανόμενα το **πλήκτρο 4** επιλέγουμε το επίπεδο ισχύος λειτουργίας του ανεμιστήρα χώρου από **1-5** ή αυτόματα **A** (συσκευές αέρα) Στην επιλογή **Fan A** η ταχύτητα του ανεμιστήρα καθορίζεται αυτόματα, συναρτήσει της θερμοκρασίας χώρου που έχουμε επιλέξει και έχουμε τη δεδομένη στιγμή.

5.2.3 Λειτουργία ECO

Στη λειτουργία **ECO** η συσκευή λειτουργεί αυτόματα αφού πρώτα εμείς επιλέξουμε τη θερμοκρασία χώρου (αέρα) και το επίπεδο λειτουργίας του ανεμιστήρα (αέρα). Στις δε συσκευές νερού αυτό γίνεται έχοντας ενεργοποιημένο το θερμοστάτη χώρου της συσκευής. Εάν έχουμε απενεργοποιημένο το θερμοστάτη χώρου της συσκευής (**Menu Rythmiseis Thermostatis Off**), το **πλήκτρο 2** εμφανίζει την ένδειξη **Temp 0**. Τότε σημείο αναφοράς του προγράμματος **ECO** στις συσκευές νερού είναι η επιλογή θερμοκρασίας νερού που έχουμε κάνει από τα προγράμματα **Menu**. Ο δε θερμοστάτης χώρου λειτουργεί σαν διακόπτης **ON/OFF**.

Πιέζοντας επαναλαμβανόμενα το **πλήκτρο 2** με ένδειξη **Temp 23°C**, κυλιόμενα επιλέγουμε τη θερμοκρασία χώρου από **5 °C έως 35 °C**.

Εάν πιέσουμε παρατεταμένα το **πλήκτρο 2** τότε εμφανίζεται η οθόνη **Σχήμα 10** και η επιλογή γίνεται πατώντας αριστερά και δεξιά το **- πλήκτρο 2** και **+ πλήκτρο 4**. Στο κέντρο της οθόνης εμφανίζεται η επιλογή θερμοκρασίας χώρου που κάνουμε.

e	s	c			2	3	°C				O	k
-			T	h	e	r	m	o	k			+

Σχήμα 10

Πιέζοντας επαναλαμβανόμενα το **πλήκτρο 4** επιλέγουμε το επίπεδο ισχύος λειτουργίας του ανεμιστήρα χώρου από **1 -5** ή αυτόματα **A** (συσκευές αέρα) Στην επιλογή **Fan A** η ταχύτητα του ανεμιστήρα καθορίζεται αυτόματα, συναρτήσει της θερμοκρασίας χώρου που έχουμε επιλέξει και έχουμε τη δεδομένη στιγμή.

5.3 Λίστα λειτουργιών Menu

 Πατώντας το **πλήκτρο 3 Menu** ανοίγουμε όλα τα προγράμματα και υποπρογράμματα αυτόματης λειτουργίας με τα οποία η συσκευή ρυθμίζει τη καύση. Υπάρχουν **5** κύρια προγράμματα και δεκάδες υποπρογράμματα. Η αρχιτεκτονική είναι δενδροειδής.

Αυτό που πρέπει να κάνουμε και να θυμόμαστε γενικότερα είναι:

- ✓ Όταν θέλουμε να μπούμε σε κάποιο υποπρόγραμμα και έχουμε ήδη μπει σε κάποιο από τα **5** κύρια προγράμματα, πατάμε απαλά το **πλήκτρο 3** με ένδειξη **Set**.
- ✓ Εάν θέλουμε να ρυθμίζουμε ένα δεδομένο πατάμε μια φορά το **πλήκτρο 3** με ένδειξη **Set**, τότε στην οθόνη εμφανίζετε στη θέση **(3)** **Set** η ένδειξη **Ok** και το δεδομένο που θέλουμε να ρυθμίσουμε αναβοσβήνει, τότε έχουμε την δυνατότητα αλλαγής . Με το **πλήκτρο 2 <** η το **πλήκτρο 4 >** κάνουμε την επιλογή που επιθυμούμε, και αφού κάνουμε την επιλογή που επιθυμούμε πατάμε μία φορά το **πλήκτρο (3) Ok** και το δεδομένο που επιλέξαμε παγώνει και εισάγεται στο σύστημα. Πλέον στην θέση **(3)** επανέρχεται η ένδειξη **Set**, στην συνέχεια με τα **πλήκτρα 2 <**και **πλήκτρα 4>** μετακινούμαστε σε άλλο δεδομένο που ενδεχομένως θέλουμε να ρυθμίσουμε.

- ✓ Εάν θέλουμε να προχωρήσουμε σε άλλο πρόγραμμα ή υποπρόγραμμα πατάμε το **πλήκτρο 4** με ένδειξη > πατώντας κατ' επανάληψη αυτό το πλήκτρο κάνουμε κυλιόμενη τροχιά στο πρόγραμμα ή υποπρόγραμμα.
- ✓ Εάν θέλουμε να πάμε πίσω σε άλλο πρόγραμμα η υποπρόγραμμα πατάμε το **πλήκτρο 2** με ένδειξη < πατώντας κατ' επανάληψη αυτό το πλήκτρο κάνουμε κυλιόμενη τροχιά στο πρόγραμμα η υποπρόγραμμα.
- ✓ Εάν θέλουμε να βγούμε από το πρόγραμμα η υποπρόγραμμα, πατάμε το **πλήκτρο 1** με ένδειξη **Esc** και πατώντας κατ' επανάληψη αυτό το πλήκτρο επιστρέφουμε στην αρχική οθόνη **Σχήμα 7.1- 7.3**
- ✓ Εάν θέλουμε να βγούμε άμεσα από πρόγραμμα η υποπρόγραμμα πατάμε το **πλήκτρο 5** με ένδειξη **On/Off** και επιστρέφουμε στην αρχική οθόνη **Σχήμα 6**.

5.3.1 - Ρύθμιση Ημερομηνίας και Ώρας & Θερμοκρασίας νερού

Το πρώτο πρόγραμμα που συναντάμε είναι το < **Hmerom. & Ora** > με το οποίο ρυθμίζουμε ώρα και ημερομηνία στην συσκευή μας (**Σχήμα 11**).

e	s	c								S	e	t
<	H	m	e	r	o	m	.	&	O	r	a	>

Σχήμα 11

5.3.1.1 - THERM. NEROU (ΜΟΝΑΔΕΣ PELLEΤ ΝΕΡΟΥ)

ΠΡΟΓΡΑΜΜΑ	THERM.NEROU	ΔΕΔΟΜΕΝΑ	ΡΥΘΜΙΣΗ
THERM.NEROU	Thermokrasia Thermansis	40 έως 85 °C	65 - 75 °C
	Thermokrasia Nerou xrisis	30 έως 65 °C	65 °C

Σχήμα 12 (Πίνακας)

Μετά την εισαγωγή **στο Menu THERM.NEROU** μπορούμε να ρυθμίσουμε σύμφωνα με τον πίνακα «Σχήμα 12» τα κάτωθι :

- ✓ Πρώτη επιλογή είναι ο ορισμός της θερμοκρασίας νερού της συσκευής 40 έως 85 °C. **Το ρυθμίζουμε στους 65 - 75 °C.**
- ✓ Η δεύτερη επιλογή είναι ο ορισμός της θερμοκρασίας του νερού χρήσης της συσκευής 30 έως 65 °C. **Το ρυθμίζουμε στους 65 °C.**

5.3.1.2. - ΠΡΟΓΡΑΜΜΑ Hmerom. & ora

ΠΡΟΓΡΑΜΜΑ	ΥΠΟΠΡΟΓΡΑΜΜΑΤΑ	ΔΕΔΟΜΕΝΑ
Hmerom.& ora	Ora	00 έως 23
	Lepta	0 έως 59
	Imera	De – Tr – Te – Pe -Pa – Sa - Ky
	Arith.Imeron	1 έως 31
	Minas	1 έως 12
	Etos	2010 έως 2109

Σχήμα 13 (Πίνακας)

Αφού έχουμε μπει στο πρόγραμμα < **Hmerom.& Ora** > ρυθμίζουμε ώρα και ημερομηνία στην συσκευή κάνοντας κάποια απλά βήματα με τα οποία μπορούμε να ρυθμίσουμε όλα τα προγράμματα και υποπρογράμματα.

e	s	c								S	e	t
<	X	r	o	n	o	d	i	a	k	o	p	>

Σχήμα 14 (Πίνακας)

5.3.2–Χρονοδιακόπτης

ΠΡΟΓΡΑΜΜΑ	ΥΠΟΠΡΟΓΡΑΜΜΑ	ΥΠΟΠΡΟΓΡΑΜΜΑ	ΔΕΔΟΜΕΝΑ	
Xronodiakop.	Energopoiisi	On		
		Off		
	Profil fortiou	1-10	1	
	Midenismos	Epivevaiosi?	Ok	
	Prog. 1 έως Prog. 6 Ανά ημέρα για κάθε ημέρα της εβδομάδος	P 1 Energopoiisi	On	
			Off	
			Off	
		P 1 Start	00.00 έως 23.59	
			Off	
		P 1 Stop	00.00 έως 23.59	
			C°	
		P 1 Therm.Aera	C°	
		P 1 Therm. Nerou	65 °C	
P 1 Floga		1 έως 5		
P1 Imeres	De – Tr – Te – Pe -Pa – Sa - Ky			

Σχήμα 15

Αφού έχουμε μπει στο πρόγραμμα <Xronodiakop.> και στην οθόνη **Σχήμα 15** έχουμε την δυνατότητα να εισάγουμε έξι (6) διαφορετικά προγράμματα ανά ημέρα επτά (7) ημέρες την εβδομάδα συνολικά δηλαδή σαράντα δύο (42) διαφορετικά προγράμματα.

- ✓ Η πρώτη ενέργεια που κάνουμε είναι να αποφασίσουμε εάν θα ενεργοποιήσουμε **Energopoiisi** ή όχι τον χρονοδιακόπτη **On / Off**
Προσοχή εάν δεν έχουμε εισαγάγει πρόγραμμα P Start και P Stop στο σύστημα, ο χρονοδιακόπτης δεν δέχεται την Energopoiisi On

- ✓ Η δεύτερη ενέργεια είναι ο μηδενισμός **Midenismos** ή όχι των ήδη εισηγμένων προγραμμάτων **Epivevaiosi? Ok**
- ✓ Η τρίτη ενέργεια είναι η εισαγωγή στο **Prog 1** και η ενεργοποίηση του **P1 On**
- ✓ Στην συνέχεια ρυθμίζουμε την ώρα που θα λειτουργήσει η συσκευή μας **P 1 Start** και την ώρα **P 1 Stop** που θα κλείσει η συσκευή μας.
- ✓ Το επόμενο βήμα είναι η ρύθμιση της θερμοκρασίας **αέρα – νερού – Floga** ανάλογα με τον τύπο του μηχανήματος και της επιλογής λειτουργίας που κάναμε **AUTO – ECO – MANU**
- ✓ Και τέλος να ορίσουμε την ημέρα **P1 Imeres** που θα λειτουργεί το συγκεκριμένο πρόγραμμα
- ✓ Όταν ολοκληρώσουμε τον ορισμό του πρώτου προγράμματος **Prog 1** μπορούμε να ορίσουμε με την ίδια ακριβώς διαδικασία και τα υπόλοιπα προγράμματα **Prog 2 – 6** ή όσα από αυτά χρειαζόμαστε ανά ημέρα .

Στο υπομενού «Profil fortiou» μπορούμε να ορίσουμε 1 έως 10 διαφορετικά προγράμματα σε συνδυασμό με τα 6 προγράμματα και έτσι να έχουμε πολλές επιλογές προγραμματισμού.

Συνιστάται να δίνεται η μέγιστη προσοχή σε κάθε τύπο προγραμματισμού, έτσι ώστε να μην επικαλύπτονται δύο ή περισσότερες χρονικές περιόδους.

Θα πρέπει να υπάρχει συνέπεια στους χρόνους έναυσης και σβησίματος σε κάθε χρονική περίοδο.

5.3.3 : Λειτουργία SLEEP

e	s	c			o	f	f			S	e	t
<					S	l	e	e	p			>

Σχήμα 16

Η λειτουργία **Sleep** εμφανίζεται σαν πρόγραμμα στο **Menu**, μόνο εφόσον η συσκευή είναι ανοιχτή (**On**) και βρίσκεται στη διαδικασία έναυσης ή λειτουργεί.

Αφού έχουμε μπει στο πρόγραμμα **<Sleep>** και στην οθόνη **Σχήμα 16**, έχουμε την δυνατότητα να ορίσουμε το αυτόματο κλείσιμο της συσκευής επιλέγοντας την ώρα που επιθυμούμε. Όταν η οθόνη εμφανίζεται ως **Σχήμα 16**, είναι ανενεργή η συγκεκριμένη λειτουργία. Για να την ενεργοποιήσουμε πατάμε **πλήκτρο 3(Set)** και μπαίνουμε στην ακόλουθη οθόνη **Σχήμα 17**

e	s	c		0	0	:	0	0			o	k
<				S	I	e	e	p				>

Σχήμα 17

Με τα ακόλουθα πλήκτρα: **<πλήκτρο 2 & πλήκτρο 4>** εισάγουμε την ώρα του σβησίματος της συσκευής, στη μέση και επάνω της οθόνης, η οποία θα πρέπει να είναι μεταγενέστερη της τρέχουσας ώρας, ή αν θέλουμε να ακυρώσουμε την αποθηκευμένη ώρα και να ενεργοποιήσουμε το **off**, πιέζουμε το πλήκτρο **2**.

Πατώντας το πλήκτρο **3 (Ok)** αποθηκεύουμε την νέα ένδειξη και επιστρέφουμε στην προηγούμενη οθόνη **Σχήμα 16**, με τη διαφορά ότι πλέον δεν εμφανίζεται στη μέση και επάνω η ένδειξη **off** αλλά η ώρα κλεισίματος που ορίσαμε ή στην περίπτωση ενεργοποίησης του **off** η αρχική οθόνη (**Σχήμα 16**).

5.3.4 : Ρυθμίσεις

e	s	c								S	e	t
<	R	y	t	h	m	i	s	e	i	s		>

Σχήμα 18

5.3.4.1 – ΠΡΟΓΡΑΜΜΑ Rythmiseis

ΠΡΟΓΡΑΜΜΑ	ΥΠΟΠΡΟΓΡΑΜΜΑ	ΥΠΟΠΡΟΓΡΑΜΜΑ	ΔΕΔΟΜΕΝΑ	ΡΥΘΜΙΣΗΣ
Rythmiseis	Glossa		En-It-Fr -Es-Gr	Gr
	Eco		On	On
			Off	
	Fotismos		On	40s
			01 έως 1000s	
	Tonoι		On	Off
			Off	
	°C/ °F		°C	°C
			°F	
	Dosol.	Pellet Metavatikes	-5	0
			+5	
		Pellet Isxios	-5	0
			+5	
		Aeras Metavatikes	-10	0
			+10	
		Aeras Isxios	-10	0
+10				
Trof.Koxlia	Energopoiisi	Ok		
Katharismos	Energopoiisi	Ok		
Energ.kykloforiti	Energopoiisi	Ok		

Σχήμα 19

Αφού έχουμε μπει στο πρόγραμμα < **Rythmiseis**> ρυθμίζουμε όλες τις παραμέτρους που αναφέρονται στον παραπάνω πίνακα:

- ✓ Πρώτη μας επιλογή είναι η γλώσσα που θα επιλέξουμε να εμφανίζονται στην οθόνη τα δεδομένα και οι πληροφορίες

- ✓ Η δεύτερη επιλογή είναι η ενεργοποίηση **On** ή **Off** του προγράμματος **Eco** (Εάν είναι στο **off** το **eco** η μονάδα δε θα κλείσει ποτέ από θερμοκρασία)
- ✓ Η τρίτη μας επιλογή είναι η διάρκεια φωτισμού της οθόνης με επιλογές τον μόνιμο φωτισμό **On** ή τον χρονικά ελεγχόμενο από **01** έως **1000 sec**
- ✓ Η τέταρτη επιλογή ρυθμίζει την ηχητική επιβεβαίωση **On** κάθε κίνησης μας στην οθόνη ή **Off**.
- ✓ Η επόμενη επιλογή ρυθμίζει την κλίμακα μέτρησης της θερμοκρασίας **°C** ή **°F**.
- ✓ Στην συνέχεια ρυθμίζουμε τις **Dosol**. Με αυτό το υποπρόγραμμα ρυθμίζουμε την τροφοδοσία pellet και τον αέρα καύσης τόσο στην διαδικασία έναυσης (μεταβατικές ενέργειες) όσο και στην κανονική λειτουργία (ενέργειες ισχύος). Μεταβάλλοντας το ποσοστό ± στις μεταβατικές και στις ενέργειες ισχύος, αλλάζουμε το ποσοστό pellet ή αέρα κατά 2,5% ανά μονάδα μεταβολής.
- ✓ Τέλος οι τρεις τελευταίες επιλογές είναι για την χειροκίνητη λειτουργία του τροφοδότη **pellet**, του ανεμιστήρα καθαρισμού του χώρου καύσης, και του κυκλοφορητή.
Και διαχειρίζονται μόνο από εξειδικευμένο προσωπικό.

5.3.5 – MENU Τεχνικού, Ρυθμίσεις εγκαταστάτη - συντηρητή

	<p>Προσοχή! Στο MENU αυτό επεμβαίνει μόνο εξειδικευμένο προσωπικό και ΟΧΙ ο χρήστης από μόνος του. Η Εταιρία δεν φέρει ευθύνη για αλλαγές που έχουν γίνει στο MENU Τεχνικού από μη εξειδικευμένο χρήστη και χωρίς να έχουν τηρηθεί οι οδηγίες που δίνονται παρακάτω.</p>
--	---

e	s	c								S	e	t
<	M	e	n	u	T	e	x	n	i	k	.	>

Σχήμα 20

Αφού έχουμε μπει στο πρόγραμμα <Menu Texnikou> του οποίου η δομή περιλαμβάνει διάφορα βασικά υποπρογράμματα και επί μέρους υποπρογράμματα ρυθμίζουμε όλες της παραμέτρους που αναφέρονται στον ως άνω πίνακα:

5.3.5.1 - PASSWORD

- ✓ Αφού έχουμε μπει στο πρόγραμμα <Menu Texnikou> το πρώτο υποπρόγραμμα που συναντάμε είναι το **Password** το οποίο συνήθως είναι ανοικτό από τον κατασκευαστή, αλλά μπορεί και να κλείσει με άλλο **Password** για λόγους προστασίας και να είναι προσβάσιμο μόνο από εξουσιοδοτημένους εγκαταστάτες – συντηρητές
- ✓ Για να αποκτήσουμε πρόσβαση στα επόμενα **Menu** πατάμε δύο φορές το **πλήκτρο 3** με ένδειξη **Set**

5.3.5.2 - Γενικές Ρυθμίσεις

ΠΡΟΓΡΑΜΜΑ	ΥΠΟΠΡΟΓΡΑΜΜΑ	ΥΠΟΠΡΟΓΡΑΜΜΑ	ΔΕΔΟΜΕΝΑ	ΡΥΘΜΙΣΗ
Menu Texnikou	Password		A 00	A 00
	Genikes Rithmiseis	Typos Sombas	Stufa 1 έως 7	TYPOS SYSKEYHS
		Midenismos oron service	Ok	Ok
		Thermostatis	On off	
		Tilxeirstirio	On Off	Off
		Esthitires Epipedou Pellet	Off	Off

Σχήμα 21

Μετά την εισαγωγή στις **Genikes Rythmiseis** μπορούμε να ρυθμίσουμε σύμφωνα με τον πίνακα **Σχήμα 21** τα κάτωθι :

- ✓ Πρώτη μας επιλογή είναι ο ορισμός της σόμπας **Stufa 1 έως Stufa 7**. Η συσκευή παραδίδεται με επτά προεπιλεγμένα προγράμματα Stufa 1 έως Stufa 7 **όμως λειτουργεί με αυτό που έχει φορτώσει η εταιρία**. Το κάθε πρόγραμμα αντιστοιχεί σε κάποια διαφορετική ποιότητα **pellet**, συναρτήσει και της καπνοδόχου την οποία έχουμε εγκαταστήσει στη συσκευή μας. Η συσκευή είναι έτοιμη για λειτουργία στη **Stufa 1** και θα παραμείνει εκεί.

Στο υποπρόγραμμα αυτό μπορούμε να κάνουμε reset του προγράμματος και να επαναφέρουμε τις εργοστασιακές ρυθμίσεις. Επιλέγουμε ST 2, το πρόγραμμα θα κάνει επανεκκίνηση και θα επανέλθει σε κατάσταση OFF. Επαναλαμβάνουμε τη διαδικασία και επαναφέρουμε τον αρχικό ΤΥΠΟΣ SOMBAS.

ΠΡΟΣΟΧΗ! Αν έχουν γίνει ρυθμίσεις λειτουργίας θα επανέλθουν στις εργοστασιακές.

- ✓ Το δεύτερο υποπρόγραμμα μηδενίζει το χρόνο τον οποίο θα χρειαστούμε για το επόμενο service.
- ✓ Το τρίτο υποπρόγραμμα μας δίνει την επιλογή να λειτουργήσουμε τη συσκευή εξ' αποστάσεως με θερμοστάτη χώρου.
- ✓ Ο αισθητήρας **pellet** πρέπει να είναι μόνο στο OFF

5.3.5.3 - MENU ECO

ΠΡΟΓΡΑΜΜΑ	MENU ECO	ΥΠΟΠΡΟΓΡΑΜΜΑ	ΔΕΔΟΜΕΝΑ	ΡΥΘΜΙΣΗ
Menu Τεχνικού	Menu Eco	Anamoni On	0 – 60 min	5 min
		Anamoni Off	0 – 60 min	15 min
		Diafora Thermokrasias	0 – 10 °C	1 °C

Σχήμα 22

Μετά την εισαγωγή στο **Menu Eco** μπορούμε να ρυθμίσουμε σύμφωνα με τον πίνακα **Σχήμα 22** τα κάτωθι :

- ✓ Το πρόγραμμα **ECO (λειτουργία με κριτήριο την οικονομία)** μας δίνει τη δυνατότητα να λειτουργήσουμε τη συσκευή με τη μεγαλύτερη δυνατή οικονομία
- ✓ **Anamoni On** : Στο υποπρόγραμμα αυτό μπορούμε να εισάγουμε στο σύστημα ένα χρόνο υστέρησης από **1 – 5 min** προσπαθώντας να αποφύγουμε τα επιπλέον ανάμματα της συσκευής.
- ✓ **Anamoni Off**: Στο υποπρόγραμμα αυτό μπορούμε να εισάγουμε στο σύστημα ένα χρόνο υστέρησης από **15 – 60 min** προσπαθώντας να αποφύγουμε τα περιττά κλεισίματα της συσκευής, δίνοντας χρόνο για ενδεχόμενη ζήτηση.
- ✓ Για να μεγιστοποιήσουμε το όφελος στην οικονομία, θέτουμε ένα θερμοκρασιακό όριο, μέσα στο οποίο **Anamoni On & Anamoni Off** θα πρέπει να λειτουργούν.

5.3.5.4 - MENU VENTILATER

ΠΡΟΓΡΑΜΜΑ	MENU	ΥΠΟΠΡΟΓΡΑΜΜΑ	ΔΕΔΟΜΕΝΑ	ΡΥΘΜΙΣΗ
Menu Technikou	Menu Ventilater	Arithmos ventilater	1 ή 2	1
		Thermokr. energopoiis ventilater	0 έως 200 °C	65 °C
		Thermokr. Mikroterou ventilater	0 έως 200 °C	85 °C
		Eripedo 1 Ventilater1	1 έως 40	15-35
		Eripedo 5 Ventilater1	1 έως 40	25-35
		Eripedo 1 Ventilater2	1 έως 40	-
		Eripedo 5 Ventilater2	1 έως 40	-

Σχήμα 23

Μετά την εισαγωγή στο **Menu Ventilater** μπορούμε να ρυθμίσουμε σύμφωνα με τον πίνακα Σχήμα 23 τα κάτωθι :

- ✓ Ο ορισμός του αριθμού των **ventilater** είναι 1.
- ✓ Η δεύτερη επιλογή είναι η θερμοκρασία ενεργοποίησης του **ventilater** χώρου. Ρυθμίζουμε 65 °C.
- ✓ Οι επόμενες επιλογές είναι η ρύθμιση του επιπέδου λειτουργίας 1 & 5 του **ventilater** 1.

5.3.5.5 - MENU KOXLIA

ΠΡΟΓΡΑΜΜΑ	MENU KOXLIA	ΥΠΟΠΡΟΓΡΑΜΜΑ	ΔΕΔΟΜΕΝΑ	ΡΥΘΜΙΣΗ
Menu Texnikou	Menu Koxlia	Frenarisma Koxlia	On	Off
			Off	
		Chronos stin Elaxisti Isxi	0,0 έως 7,5 s	1,5-3,5
		Chronos stin Megisti Isxi	0,0 έως 7,5 s	3,0 – 7,0
		Voithitiki Exodos	On	Off
Off				

Σχήμα 24

Μετά την εισαγωγή στο **Menu Koxlia** μπορούμε να ρυθμίσουμε συμφώνα με τον πίνακα Σχήμα 24 τα κάτωθι :

- ✓ Η λειτουργία φρενάρισμα του μοτέρ τροφοδότη πρέπει να είναι **(OFF)**.
- ✓ Η δεύτερη επιλογή είναι το ελάχιστο επίπεδο λειτουργίας του τροφοδότη μετρούμενο σε **sec 0,0 έως 7,0 s**
- ✓ Η τρίτη επιλογή είναι το μέγιστο επίπεδο λειτουργίας του τροφοδότη μετρούμενο σε **sec 0,0 έως 7,0 s**
- ✓ Ενεργοποίηση **OFF** της βοηθητικής εξόδου

5.3.5.6 - MENU Αέρα Καύσης

ΠΡΟΓΡΑΜΜΑ	MENU	ΥΠΟΠΡΟΓΡΑΜΜΑ	ΔΕΔΟΜΕΝΑ	ΡΥΘΜΙΣΗ
Menu Texnikou	Menu Aera Kafsis	Elenxos Paroxis	On	Off
			Off	
		Elenxos Strofou	On	On
			Off	
		Perioristis Elaxiston Strofou	On	Off
			Off	
		Paroxi aera stin Elaxisti	0 έως 400 lpm	-
		Paroxi aera stin megisti	0 έως 400 lpm	-
		Strofes stin Elaxisti Isxi	0 έως 2.750 rpm	950 -2500
Strofes stin Megisti Isxi	0 έως 2.750 rpm	1150-2750		
Typos Moter	0 έως 100	-		

Σχήμα 25

Μετά την εισαγωγή στο **Menu Aera Kafsis** μπορούμε να ρυθμίσουμε σύμφωνα με τον πίνακα Σχήμα 25 τα κάτωθι :

- ✓ Πρώτη επιλογή είναι ο έλεγχος **On ή Off** της παροχής αέρα καύσης με το αντίστοιχο αισθητήριο παροχής αέρα.
- ✓ Η δεύτερη επιλογή είναι ο έλεγχος **On ή Off** των στροφών του **ventilator** καύσης (**speed control**).
- ✓ Ενεργοποίηση **μόνο OFF** του ορίου ελάχιστων στροφών.
- ✓ Η τέταρτη επιλογή ρυθμίζει την παροχή του αέρα στην ελάχιστη ισχύ (P11)
- ✓ Η πέμπτη επιλογή ρυθμίζει την παροχή του αέρα στην μέγιστη ισχύ (P15)
- ✓ Η έκτη επιλογή ρυθμίζει το χαμηλότερο επίπεδο στροφών **rpm** του **ventilator** καύσης **0 έως 2.750 rpm**.
- ✓ Η έβδομη επιλογή ρυθμίζει το υψηλότερο επίπεδο στροφών **rpm** του **ventilator** καύσης **0 έως 2.750 rpm**.
- ✓ Η όγδοη επιλογή μας εισαγάγει τον τύπο του **ventilator** καύσης **0 έως 100**.

5.3.5.6.1 - ΕΠΙΛΟΓΗ VENTILATER

Τύπος	Κατασκευαστής	Modelo	Στροφές Min *	Στροφές Max *
0	LN2	PL21	300	2750
1	TRIAL	VC12	130	2722
2	EBM	AN91	564	2568
3	AACO	ST25	<i>nd 500</i>	<i>nd 2600</i>
4	AACO	ST73	<i>nd 500</i>	<i>nd 2750</i>
5	LN2	PL20	360	2500

6	TRIAL	VC14	400	2740
7	Soler & Palau	CBM2	<i>nd</i>	<i>nd</i>
8	<i>nd</i>	<i>nd</i>	300	2750
9	SOHON	FL127020Y-01	300	2750

5.3.5.7 - MENU Δεύτερου Εξαγωγέα Καυσαερίων (DEFTEROU EXAGOGEA KAFSAERION)

	ΤΟ ΜΕΝΟΥ ΑΥΤΟ ΕΙΝΑΙ ΑΝΕΝΕΡΓΟ
--	-------------------------------------

ΠΡΟΓΡΑΜΜΑ	ΜΕΝΟΥ DEFTEROU	ΥΠΟΠΡΟΓΡΑΜΜΑ	ΔΕΔΟΜΕΝΑ	ΡΥΘΜΙΣΗ
-----------	----------------	--------------	----------	---------

Menu Τεχνικού	Menu Defterou Exagogeia Kafsaerion	Energopoiisi	On	Off
			Off	
		Enafsi 1	0 έως 40	
		Enafsi 2	0 έως 40	
		Svisimo 1	0 έως 40	
		Svisimo 2	0 έως 40	

Σχήμα 26

Μετά την εισαγωγή στο **Menu Defterou Exagogeia Kafsaerion** μπορούμε να ρυθμίσουμε σύμφωνα με τον πίνακα **Σχήμα 26** τα κάτωθι :

- ✓ Η πρώτη επιλογή είναι η ενεργοποίηση **ON** ή **OFF** του δεύτερου εξαγωγέα .
- ✓ Η δεύτερη επιλογή είναι η ρύθμιση **Enafsi 1 από 0 έως 40**
- ✓ Η τρίτη επιλογή είναι η ρύθμιση **Enafsi 2 από 0 έως 40**
- ✓ Η τέταρτη επιλογή είναι η ρύθμιση **Svisimo 1 από 0 έως 40**
- ✓ Η Πέμπτη επιλογή είναι η ρύθμιση **Svisimo 2 από 0 έως 40**

5.3.5.8 - MENU IDRO (ΜΟΝΑΔΕΣ PELLEΤ ΝΕΡΟΥ)

ΠΡΟΓΡΑΜΜΑ	MENU IDRO	ΥΠΟΠΡΟΓΡΑΜΜΑ	ΔΕΔΟΜΕΝΑ	ΡΥΘΜΙΣΗ
Menu Τεχνικού	Menu Idro	Leitourgia Idro	On	On
			Off	
		Piesostatis Nerou	On	Off
			Off	
		Megisti Piesi Nerou	1 έως 2,5 Bar	2,5 Bar
		Apothikefsi	On	Off
			Off	
		Kikloforitis Metablitis Leitourgias	On	Off
			Off	
		Thermokrasia Anigmatos Kikloforiti	30 έως 65 °C	48 °C
		Thermokrasia Svisimatos Kikloforiti	30 έως 65 °C	50 °C
		Defterevon Roostatis	On	Off
		Svisimo Idro	On	On
			Off	
Idro Anexartiti	On	Off		
	Off			
Diafora Thermokrasias Nerou Xrisis	5 έως 65 C°	-		
Isterisi Thermokrasias Nerou	4 έως 15 C°	4 °C		
Ofelos Nerou Thermansis	-10 έως +10	-		
Ofelos Nerou Xrisis	-10 έως +10	-		

Σχήμα 27

Μετά την εισαγωγή στο **Menu Idro** μπορούμε να ρυθμίσουμε συμφώνα με τον πίνακα «Σχήμα 27» τα κάτωθι :

- ✓ Πρώτη επιλογή είναι ο ορισμός της λειτουργίας **Idro On**
- ✓ Η δεύτερη επιλογή είναι η ενεργοποίηση **Off** του **πιεσοστάτη νερού**.

- ✓ Η τρίτη επιλογή είναι το όριο της μέγιστης πίεσης νερού **1 έως 2,5 Bar.**
- ✓ Η τέταρτη επιλογή είναι η ενεργοποίηση **Off** της αποθήκευσης .
- ✓ Η πέμπτη επιλογή είναι η ενεργοποίηση **Off του Κυκλοφορητή Μεταβλητής Λειτουργίας.**
- ✓ Η έκτη επιλογή είναι η ρύθμιση της λειτουργίας έναρξης του **Κυκλοφορητή** η οποία ορίζεται από **30 έως 65 °C.**
- ✓ Η έβδομη επιλογή είναι η ρύθμιση της θερμοκρασίας σβησίματος του κυκλοφορητή.
- ✓ Όγδοη επιλογή είναι η ενεργοποίηση **Off** του **δευτερεύων ροοστάτη.**
- ✓ Σβήσιμο Idro **On.**
- ✓ Η ένατη επιλογή είναι η ενεργοποίηση **Off** της ανεξάρτητης **Idro.**
- ✓ Η δέκατη επιλογή είναι ο ορισμός της διαφοράς θερμοκρασίας νερού χρήσης **5 έως 65 °C.**
- ✓ Η ενδέκατη επιλογή είναι υστέρηση θερμοκρασίας νερού θέρμανσης **4 °C.**
- ✓ Η δωδέκατη επιλογή είναι το όφελος του νερού θέρμανσης **0°C**
- ✓ Η δεκάτη τρίτη επιλογή είναι το όφελος του νερού χρήσης **0°C**

Πίνακας 5.3.5.9 - MENU ΜΙΧΑΝΙΚΟΥ

ΠΡΟΓΡΑΜΜΑ	MENU ΜΙΧΑΝΙΚΟΥ	ΥΠΟΠΡΟΓΡΑΜΜΑ	ΔΕΔΟΜΕΝΑ	ΡΥΘΜΙΣΗ
Menu Texnikou	Menu Mixanikou	Mixanikos Katharismou	On Off	Off
		Dialleima Strofon Leitourgias	A 0.0 έως A 9.5	-
			B 0.0 έως B 9.5	-
			C 0.0 έως C 9.5	-
		Arithmos Strofon	0 έως 10	-
Dialleima Imikiklon Leitourgias	0 έως 240 s	-		

Σχήμα 28

Μετά την εισαγωγή στο **Menu Mixanikou** μπορούμε να ρυθμίσουμε σύμφωνα με τον πίνακα Σχήμα 28 τα κάτωθι :

- ✓ Πρώτη επιλογή είναι η ενεργοποίηση του μηχανικού καθαρισμού. **OFF (Δεν ενεργοποιούμε αυτή τη λειτουργία)**
- ✓ Η δεύτερη επιλογή είναι η ρύθμιση του διαλλείματος λειτουργίας **0,0 έως 9,5** στο επίπεδο **A, B, C**.
- ✓ Η τρίτη επιλογή είναι ο αριθμός στροφών **0 έως 10**.
- ✓ Η τέταρτη επιλογή είναι η ρύθμιση του διαλλείματος ημικυκλίων λειτουργίας **0 έως 240 sec**.

Πίνακας 5.3.5.10 - MENU ENAFSIS

ΠΡΟΓΡΑΜΜΑ	MENU ENAFSIS	ΥΠΟΠΡΟΓΡΑΜΜΑ	ΔΕΔΟΜΕΝΑ
Menu Τεχνικού	Menu Enafsis	Thermokrasia Kafsaerion On	10 έως 299 °C
		Thermokrasia Kafsaerion Off	10 έως 299 °C
		Diarkeia Proenafsis 1	0 έως 300 s
		Diarkeia Proenafsis 2	0 έως 300 s
		Diarkeia Proenafsis en Thermo	0 έως 300 s
		Diarkeia Enafsis	s
		Diarkeia Flogas	s
		Thermokopia	Off (Επιλέγουμε OFF)

Σχήμα 29

Μετά την εισαγωγή στο **Menu Enafsis** μπορούμε να ρυθμίσουμε σύμφωνα με τον πίνακα **Σχήμα 29** τα κάτωθι:

- ✓ Πρώτη επιλογή είναι ο ορισμός της θερμοκρασίας καυσαερίων **On** από **15 έως 299 °C**.
- ✓ Η δεύτερη επιλογή είναι ο ορισμός της θερμοκρασίας καυσαερίων **Off** από **10 έως 294 °C**.

- ✓ Η τρίτη επιλογή είναι η διάρκεια **Προέναυσης 1** [δηλαδή ο χρόνος προθέρμανσης της αντίστασης] από **0 έως 300sec**.
- ✓ Η τέταρτη επιλογή είναι η διάρκεια **Προέναυσης 2** [δηλαδή ο χρόνος αρχικής τροφοδοσίας] από **0 έως 300sec**.
- ✓ Η πέμπτη επιλογή είναι η διάρκεια **Προέναυσης εν θερμώ** [δηλαδή η αρχική τροφοδοσία όταν το μηχάνημα κάνει έναυση εν θερμώ] από **0 έως 300s**
- ✓ Η έκτη επιλογή ρυθμίζει τη συνολική διάρκεια **Enafsis** μετρούμενη σε **sec**.
- ✓ Η έβδομη επιλογή ρυθμίζει τη διάρκεια **Flogas** μετρούμενη σε **sec**.
- ✓ Η όγδοη επιλογή είναι η ενεργοποίηση του διαφορικού θερμοκρασίας καυσαερίων που πρέπει να είναι πάντα στο **OFF Thermokopia**.

Πίνακας 5.3.5.11 - MENU KATHARISMOU

ΠΡΟΓΡΑΜΜΑ	ΥΠΟΠΡΟΓΡΑΜΜΑ	ΥΠΟΠΡΟΓΡΑΜΜΑ	ΔΕΔΟΜΕΝΑ	ΡΥΜΙΣΗ
Menu Katharismou	Diarkeia 1		0 έως 2000 s	1800 s
	Diarkeia 2		0 έως 60 s	10 – 20 s
	Eripedo		1 έως 5	2 - 5

Σχήμα 30

Μετά την εισαγωγή στο **Menu Katharismou** μπορούμε να ρυθμίσουμε σύμφωνα με τον πίνακα “**Σχήμα 30**” τα κάτωθι :

- ✓ Πρώτη επιλογή ρυθμίζει την περίοδο καθαρισμού της συσκευής **0 έως 2000 s. Ρυθμίζουμε 1800sec (30’)**
- ✓ Δεύτερη επιλογή είναι η διάρκεια του περιοδικού καθαρισμού της συσκευής **0 έως 60 s. Ρυθμίζουμε 10-20sec**
- ✓ Η τρίτη επιλογή δηλώνει από ποιο επίπεδο ισχύος και μετά ενεργοποιείται ο καθαρισμός.. Ορίζεται με επίπεδα **1 έως 5. Είναι ρυθμισμένο στο 2.**

Πίνακας 5.3.5.12 - MENU ALARM

ΠΡΟΓΡΑΜΜΑ	MENU	ΥΠΟΠΡΟΓΡΑΜΜΑ	ΔΕΔΟΜΕΝΑ	ΡΥΘΜΙΣΗ
Menu Τεχνικού	Menu Alarm	Diarkeia Anoigmatos Portas	S	30 s
		Diarkeia Anoigmatos Portas Prin apo Alarm	S	30 s
		Diarkeia Prin Apo Alarm Aera Kafsis	S	1800 s
		Diafora Paroxis Aera Kafsis	lpm	50 lpm
		Thermokrasia Kafsaeiron Prin apo Alarm	°C	190-230 °C
		Isterisi Prin apo Alarm Kafsaeiron	°C	2 °C
		Alarm Thermokrasia Kafsaeiron	°C	250-270 °C

Σχήμα 31

Όταν στην οθόνη της συσκευής εμφανίζεται η λέξη **ALARM** η λειτουργία αυτή εμποδίζει την πρόσβαση στην οθόνη έναρξης και τη δυνατότητα αλλαγής της κατάστασης της σόμπας. Πρέπει πρώτα να απενεργοποιηθεί το **ALARM** ακολουθώντας τη σωστή διαδικασία σύμφωνα με τις οδηγίες του εγχειριδίου.

Μετά την εισαγωγή στο **Menu Alarm** μπορούμε να ρυθμίσουμε συμφώνα με τον πίνακα **Σχήμα 31** τα κάτωθι :

- ✓ Η πρώτη επιλογή ρυθμίζει την ανεκτή διάρκεια ανοίγματος πόρτας μετρούμενη σε **sec**.
- ✓ Η δεύτερη επιλογή ρυθμίζει την ανεκτή διάρκεια ανοίγματος πόρτας πριν από ένδειξη **Alarm** μετρούμενη σε **sec**.
- ✓ Η τρίτη επιλογή ρυθμίζει την ανεκτή διαφορά παροχής αέρα καύσης μετρούμενη σε **lpm**.
- ✓ Η τέταρτη επιλογή ρυθμίζει την μέγιστη θερμοκρασία λειτουργίας καυσαερίων πριν από **Alarm** μετρούμενη σε **°C**.

- ✓ Η πέμπτη επιλογή ρυθμίζει την υστέρηση μετά τη μέγιστη θερμοκρασία καυσαερίων πριν από **Alarm** μετρούμενη σε °C.
- ✓ Η έκτη επιλογή ρυθμίζει την θερμοκρασία καυσαερίων στην οποία η συσκευή εμφανίζει **Alarm** μετρούμενη σε °C.

Πίνακας 5.3.5.13 - MENU DOKIMIS

ΠΡΟΓΡΑΜΜΑ	MENU DOKIMIS	ΥΠΟΠΡΟΓΡΑΜΜΑ	ΔΕΔΟΜΕΝΑ
Menu Texnikou	Menu Dokimis	Bypass Enafsis	Epivevaiosi? On
			Epivevaiosi? Off
		Reset Dokimis	Epivevaiosi? On
			Epivevaiosi? Off
		Koxlias	Epivevaiosi? On
			Epivevaiosi? Off
		Ventilater Kafsairion	Epivevaiosi? On
			Epivevaiosi? Off
		Ventilater 1	Epivevaiosi? On
			Epivevaiosi? Off
		Ventilater 2	Epivevaiosi? On
			Epivevaiosi? Off
		Kikloforitis	Epivevaiosi? On
			Epivevaiosi? Off
		Ilektrodio Enafsis	Epivevaiosi? On
			Epivevaiosi? Off
		Rithmisi Thermokopias	Epivevaiosi? On
			Epivevaiosi? Off

Σχήμα 32

Μετά την εισαγωγή στο **Menu Dokimis** μπορούμε να ενεργοποιήσουμε σύμφωνα με τον πίνακα **Σχήμα 32** τα κάτωθι :

- ✓ Πρώτη επιλογή: Να αποφασίσουμε εάν θα ενεργοποιήσουμε **Energopoiisi?** ή όχι το **Bypass Enafsis**
- ✓ Δεύτερη επιλογή: Να αποφασίσουμε εάν θα ενεργοποιήσουμε **Energopoiisi?** ή όχι το **Reset Dokimis On/Off**
- ✓ Τρίτη επιλογή: Να αποφασίσουμε εάν θα ενεργοποιήσουμε **Energopoiisi?** ή όχι το **Koxlias On/Off**

- ✓ Τέταρτη επιλογή: Να αποφασίσουμε εάν θα ενεργοποιήσουμε **Energopoiisi?** ή όχι το **Ventilater Kafsaerion On/Off**
- ✓ Πέμπτη επιλογή: Να αποφασίσουμε εάν θα ενεργοποιήσουμε **Energopoiisi?** ή όχι το **Ventilater 1 On/Off**
- ✓ Έκτη επιλογή: Να αποφασίσουμε εάν θα ενεργοποιήσουμε **Energopoiisi?** ή όχι το **Ventilater 2 On/Off**
- ✓ Έβδομη επιλογή: Να αποφασίσουμε εάν θα ενεργοποιήσουμε **Energopoiisi?** ή όχι το **Kikloforitis On/Off**
- ✓ Όγδοη επιλογή: Να αποφασίσουμε εάν θα ενεργοποιήσουμε **Energopoiisi?** ή όχι το **Ilektrodio Enafsis On/Off**
- ✓ Ένατη επιλογή: Να αποφασίσουμε εάν θα ενεργοποιήσουμε **Energopoiisi?** ή όχι το **Rithmisi Thermokopias On/Off** .
Επιλέγουμε Rithmisi Thermokopias Off.

5.4 – Πληροφορίες

ΠΡΟΓΡΑΜΜΑ	ΠΛΗΡΟΦΟΡΙΕΣ	ΔΕΔΟΜΕΝΑ
Plirofories	Kodikos Plaketas	490402
	Kodikos Asfaleias	520420
	Kodikos Othonis	500308
	Ores Leitourgias	
	Ores Gia Epomeno service	
	Texniki Ipostirixi	
	Energeies	
	Ekenosi Kafsaerion	rpm
	Metrimeni Paroxi	
	Thermokrasia Kafsaerion	°C
	Xronos Trofodosias Koxlia	s
	Energopoiisi Ventilater 1	21

Σχήμα 33

Μετά την εισαγωγή στο **Plirofories** μπορούμε να εμφανίσουμε στην οθόνη τις άνωθεν τεχνικές πληροφορίες αναφορικά με την συσκευή μας σύμφωνα με τον πίνακα “**Σχήμα 33**”.

5.5 Βλάβες

i	n	f	o	A	L	A	R	M		A	0	1
<	Περιγραφή βλάβης										>	

Σχήμα 34

e	s	c	o	A	L	A	R	M		A	0	1
<	Αποκατάσταση βλάβης										>	

Σχήμα 35

e	s	c								S	e	t
<	D	i	s	l	i	t	o	u	r	g	i	>

Σχήμα 36

Κατά την λειτουργία της συσκευής ενδέχεται να εμφανισθούν δυο τύποι προβλημάτων

1. Δυσλειτουργίες (**Dislitougies**) είναι μία σειρά βλαβών ελάσσονος σημασίας κατά την λειτουργία της συσκευής.
Στη οθόνη εμφανίζεται το **Σχήμα 36**. Πατώντας το **πλήκτρο 3 set**

εμφανίζεται η περιγραφή του προβλήματος χωρίς άμεση επίπτωση στην λειτουργία της συσκευής

2. **ALARM:** Όταν το πρόβλημα είναι μείζον και υπάρχει θέμα ασφάλειας και πιθανότητα επέκτασης του προβλήματος τότε εμφανίζεται στην οθόνη το **Σχήμα 34**, η ένδειξη **ALARM** αναβοσβήνει και στο μέσο και κάτω μέρος της οθόνης αναγράφεται η βλάβη.

Επίσης στο πάνω δεξί μέρος της οθόνης αναγράφεται ο κωδικός της βλάβης **A 01 έως A 18** (βλέπε πίνακα κωδικών βλάβης).

Πατώντας το **πλήκτρο 1 info** εμφανίζεται το **Σχήμα 35** και στο μέσο και κάτω μέρος της οθόνης δίνονται πληροφορίες για την αποκατάσταση της βλάβης όπως ακολούθως:

ΕΝΔΕΙΞΗ	ΠΕΡΙΓΡΑΦΗ
Service	Συντήρηση
Vlavi Esthitira Thermokrasias Aera	Βλάβη αισθητήρα καυσαερίων
Vlavi Esthitira Thermokrasias Nerou	Βλάβη αισθητήρα νερού
Vlavi Piezostati Nerou	Βλάβη αισθητήρα πίεσης νερού
Piesi Nerou Ektos Orion	Μεγάλη πίεση νερού στο δίκτυο

Σχήμα 37

Για να επαναφέρουμε την συσκευή σε κατάσταση έναυσης πατάμε παρατεταμένα το **πλήκτρο 5 On / Off** εφόσον βρισκόμαστε στο **Σχήμα 34**

5.5.1 - ΠΙΝΑΚΑΣ ΚΩΔΙΚΩΝ ΒΛΑΒΗΣ

Κωδικός	Συναγερμός-ALARM	Πληροφορίες επαναφοράς
A01	Αποτυχημένη έναυση	Καθαρίστε τη σχάρα από το pellet και κάντε επανεκκίνηση στο μηχάνημα.
A02	Σβήσιμο φλόγας	Γεμίστε τη δεξαμενή του pellet.
A03	Υπερθέρμανση δεξαμενής	Ελέγξτε τον αισθητήρα θερμοκρασίας δεξαμενής .
A04	Υπερβολική θερμοκρασία καυσαερίων	Καθαρίστε/Ελέγξτε τον λέβητα και την καπνοδόχο. Ελέγξτε τον αισθητήρα καυσαερίων.
A05	Εμπλοκή καπναγωγού	Καθαρίστε την καπνοδόχο
A06	Ανεπαρκής αέρας καύσης	Ελέγξτε την είσοδο του νωπού αέρα και την καπνοδόχο.
A07	Ανοιχτή πόρτα	Ελέγξτε ότι η πόρτα είναι κλειστή ή κάποια τάπα καθαρισμού ή την είσοδο του νωπού αέρα.
A08	Βλάβη στο Ανεμιστήρα καυσαερίων	Καθαρίστε τον έλεγχο στροφών και ελέγξτε το βεντιλατέρ καυσαερίων
A09	Βλάβη στον αισθητήρα καυσαερίων	Αντικατάσταση αισθητήρα καυσαερίων. Καλέστε την τεχν. υποστήριξη
A10	Βλάβη ηλεκτροδίου έναυσης (αντίσταση)	Αντικατάσταση αντίστασης. Καλέστε την τεχν. υποστήριξη
A11	Βλάβη στην τροφοδοσία μοτέρ pellet	Έλεγχος και πιθανή αντικατάσταση μοτέρ κοχλία. Καλέστε την τεχν. υποστήριξη
A13	Βλάβη στην ηλεκτρονική πλακέτα	Καλέστε την τεχν. υποστήριξη
A15	Συναγερμός στάθμης pellet	Γενικές ρυθμίσεις- Ο αισθητήρας επιπέδου pellet να είναι OFF
A16	Πίεση νερού εκτός επιτρεπτών ορίων	Μενού Idro πιεσοστάτης νερού στη θέση OFF
A18	Πολύ υψηλή θερμοκρασία λέβητα νερού	Ελέγξτε το θερμικό ασφαλείας και κάντε reset.

Σχήμα 38

6.0 Έναυση συσκευής

2	2	.0	°C					1	1		1	4
			E	N	A	F	S	I				

Σχήμα 39

Έχουμε τη δυνατότητα να ανάψουμε (έναυση) τη συσκευή με διάφορους τρόπους, τους οποίους παραθέτουμε παρακάτω. Μπορούμε να επιλέξουμε αυτόν τον οποίο μας εξυπηρετεί κατά περίπτωση.

6.1 Χειροκίνητη Έναυση της συσκευής από οθόνη

Η χειροκίνητη έναυση της συσκευής γίνεται με το πάτημα του διακόπτη **ON/OFF** για 2 δευτερόλεπτα (**πλήκτρο 5**), τουλάχιστον έως την εμφάνιση στην οθόνη της ένδειξης **ENAFSI** (**Σχήμα 39**).

Από τον πίνακα ακούγεται ένας ήχος επιβεβαίωσης και τότε στην οθόνη εμφανίζεται η κατάσταση της σόμπας η οποία μεταβάλλεται σύμφωνα με την πραγματική κατάσταση (η σόμπα τίθεται σε λειτουργία).

6.2 Έναυση μέσω θερμοστάτη της συσκευής

Η αυτόματη έναυση της συσκευής γίνεται μέσω του ενσωματωμένου θερμοστάτη που διαθέτει και με την προϋπόθεση να είναι **σε ετοιμότητα Μενού 5.1** στην παροχή του ρεύματος με ανοιχτό διακόπτη ρεύματος και ταυτόχρονα στην λειτουργία **AUTO** και εφόσον η θερμοκρασία χώρου είναι μικρότερη από την προκαθορισμένη θερμοκρασία.

Η αυτόματη έναυση της συσκευής μπορεί να γίνει και μέσω του προγράμματος **ECO** με τις άνωθεν προϋποθέσεις, συν την διαφορά θερμοκρασίας που έχουμε ορίσει στο πρόγραμμα **ECO, Μενού 5.3.5.3**

6.3 Έναυση μέσω χρονοδιακόπτη της συσκευής

Η αυτόματη έναυση της συσκευής γίνεται μέσω του χρονοδιακόπτη του προγραμματιστή που διαθέτει και με την προϋπόθεση να είναι **σε ετοιμότητα Μενού 5.1** στην παροχή του ρεύματος με ανοιχτό διακόπτη ρεύματος και ταυτόχρονα την ρύθμιση του **Μενού 5.3.2.1** και συνάρτηση της θερμοκρασίας χώρου και θερμοκρασίας, ορισμένης στην συσκευή και στα προγράμματα **AUTO** και **ECO** όπως **6.2**

6.4 Έναυση μέσω εξωτερικού θερμοστάτη

Η αυτόματη έναυση της συσκευής γίνεται μέσω του εξωτερικού θερμοστάτη που τοποθετήσαμε (προϋποθέτει την ακύρωση του εσωτερικού θερμοστάτη **Μενού 5.3.4.1**)και με την προϋπόθεση να είναι **σε ετοιμότητα Μενού 5.1** στην παροχή του ρεύματος με ανοιχτό διακόπτη ρεύματος και ταυτόχρονα στην λειτουργία **AUTO** , και εφόσον η θερμοκρασία χώρου είναι μικρότερη από την προκαθορισμένη θερμοκρασία .

Η αυτόματη έναυση της συσκευής μπορεί να γίνει και μέσω του προγράμματος **ECO** με τις άνωθεν προϋποθέσεις συν την διαφορά θερμοκρασίας που έχουμε ορίσει στο πρόγραμμα **ECO Μενού 5.3.5.3**

6.5 Διαδικασία ανάμματος

Κατά την διαδικασία ανάμματος ελέγχουμε τα εξής:

- ✓ Η δεξαμενή να έχει **pellet**
 - ✓ Η συσκευή να είναι στην πρίζα.
- ΔΙΑΔΙΚΑΣΙΑ:**
- Πατάμε απαλά το κουμπί **ON/OFF** ώσπου να εμφανιστεί η ένδειξη **ENAFSI**
 - Το μηχάνημα κάνει αρχικό καθαρισμό και στην συνέχεια προθέρμανση της αντίστασης , σε χρόνο προκαθορισμένο και με δυνατότητα ρύθμισης του χρόνου προθέρμανσης
 - Αν έχει συνδεθεί απομακρυσμένος θερμοστάτης να είναι στη θέση **ON**.



Για το πρώτο άναμμα ενεργοποιούμε τη τροφοδοσία κοχλίας από το MENU>Rythmiseis>Trof.kochlia. Όταν ο κοχλίας «ανεβάσει» πέλλετ και γίνει η ρίψη στο χώρο καύσης απενεργοποιούμε τη λειτουργία και μπορούμε να εκκινήσουμε τη μονάδα.

MENU ΤΕΧΝΙΚΟΥ – MENU ENAFSIS – proenafsis 1

Η ταχύτητα (rpm ή lpm) του ανεμιστήρα καυσαερίων καθώς και η ταχύτητα το τροφοδότη στην διαδικασία **ENAFSIS** είναι προρυθμισμένες και η δυνατότητα ελέγχου γίνεται μόνο μέσω του **MENU> RITHMISEIS> DOSOL.> PELLET METAVATIKES KAI AERAS METAVATIKES** συνολικά κατά ποσοστό αυξομείωσης.

Ο χρόνος αρχικού γεμίσματος ρυθμίζεται από **MENU ΤΕΧΝΙΚΟΥ> MENU ENAFSIS > Diarkia proenafsis 2.**

Η συσκευή έχει χρόνο **900 sec MENU ΤΕΧΝΙΚΟΥ– MENU ENAFSIS** για να πετύχει την προκαθορισμένη έξοδο καυσαερίων (**MENU ΤΕΧΝΙΚΟΥ– MENU ENAFSIS thermokrasia kafsairion ON**) εάν στον προκαθορισμένο χρόνο το μηχάνημα ξεπεράσει την προκαθορισμένη θερμοκρασία τότε μπαίνει στην επόμενη φάση της εξισορρόπησης της καύσης με προκαθορισμένο χρόνο από **MENU ΤΕΧΝΙΚΟΥ– MENU ENAFSIS Diarkeia Flogas.** Ο στόχος είναι να περάσει στο επόμενο επίπεδο καύσης κανονικής λειτουργίας **ON** χωρίς άκαυστο **pellet**. Εάν δεν καταφέρει να ξεπεράσει την προκαθορισμένη θερμοκρασία **ON** τότε στην οθόνη εμφανίζεται η ένδειξη **A 01** αποτυχημένη έναυση. Για να γίνει επανεκκίνηση στη συσκευή πατάμε το πλήκτρο 1 στον πίνακα ελέγχου (ένδειξη **info**). Στην οθόνη εμφανίζονται πληροφορίες για τη βλάβη και στη θέση **info** εμφανίζεται η λέξη **esc**. Πατάμε δεύτερη φορά το πλήκτρο 1 για να εμφανιστεί στη θέση του **esc** το **info**. Στη συνέχεια πατάμε παρατεταμένα το πλήκτρο 5 έως ότου ακουστεί ήχος μπιπ και η οθόνη μας εμφανίσει την ένδειξη **ginete elengxos**. Σε σύντομο χρονικό διάστημα στην

οθόνη εμφανίζονται ενδείξεις για τη συνέχεια της λειτουργίας. **(OFF/SVISIMO)** και επανακκινούμε τη συσκευή πατώντας το πλήκτρο 5 (**On/off**).

Μπαίνοντας στην κανονική λειτουργία **ON** ελέγχουμε το μέγεθος και την ποιότητα φλόγας, παρακολουθούμε την έξοδο καυσαερίων να μην ξεπεράσει τα όρια του **MENU ALARM thermokrasia kafsaeirion prin apo alarm**. Εάν έχουμε μεγάλη έξοδο καυσαερίων μπορούμε να μειώσουμε τον χρόνο στην μεγίστη (**MENU ΤΕΧΝΙΚΟΥ– MENU KOXLIA chronos stin megisti isxi**). Προϋπόθεση να ελέγξουμε το μέγεθος της φλόγας και την ενδεχόμενη υπερβολική ποσότητα αέρα που στα πρώτα στάδια μπορεί να δώσει λανθασμένα υψηλή έξοδο καυσαερίων.

Ταυτόχρονα ρυθμίζουμε την ταχύτητα του αέρα. (**MENU ΤΕΧΝΙΚΟΥ– MENU AERA KAFSIS παροχή ή rpm**). Εμπειρικά η φλόγα δεν θα πρέπει να είναι ούτε πολύ γρήγορη (καμίνι) ούτε πολύ πλαδαρή (άτονη) ούτε κοντή ούτε ψηλή ώστε να βρίσκεται στο άνω μέρος του φλογοθαλάμου. Το χρώμα της θα πρέπει να είναι σκούρο λεμονί – ανοιχτό πορτοκαλί. Για να πετύχουμε την ιδανική φλόγα (μέσα στα όρια της ρυθμισμένης εξόδου καυσαερίων) αυξάνουμε ή μειώνουμε την ταχύτητα του αέρα .

Το αντίστοιχο κάνουμε και για την ρύθμιση της φλόγας στα χαμηλά. Ο τρόπος δίνεται παρακάτω:

(MENU ΤΕΧΝΙΚΟΥ– MENU KOXLIA xronos stin elaxisti isxi)

(MENU ΤΕΧΝΙΚΟΥ– MENU AERA KAFSIS strofes stin elaxisti isxi)

ΣΥΜΒΟΥΛΕΣ

Εάν θέλουμε να μειώσουμε το χρόνο αναμονής φλόγας (άσπρος-γκρι καπνός) μπορούμε να αυξήσουμε κατά **1-2** μονάδες τον αέρα από το:

MENU> RYTHMISEIS> DOSOL.> AERAS METAVATIKES

Μπαίνοντας στην κανονική λειτουργία ελέγχουμε το μέγεθος και την ποιότητα της φλόγας σε συνάρτηση με την έξοδο καυσαερίων. Εάν έχουμε μεγάλη έξοδο καυσαερίων μπορούμε να μειώσουμε το χρόνο τροφοδοσίας

στην μέγιστη. Επίσης ελέγχουμε και το μέγεθος της φλόγας σε περίπτωση που χρειαστεί να μειώσουμε τον αέρα. Υπερβολική ποσότητα αέρα μπορεί να δώσει λανθασμένα υψηλή έξοδο καυσαερίων. **(MENU TEXNIKOU– MENU KOXLIA xronos stin elaxisti isxi)**. Εάν θέλουμε μεγαλύτερη ισχύ μπορούμε να αυξήσουμε το χρόνο τροφοδοσίας στην μέγιστη κατά **0.50** μονάδες . **(MENU TEXNIKOU– MENU KOXLIA xronos stin megisth isxi)**

7.0 Σβήσιμο της συσκευής

2	2	.0	°C					1	1		1	4
			S	V	I	S	I	M	O			

Σχήμα 40

Έχουμε τη δυνατότητα να κλείσουμε (σβήσιμο) τη συσκευή με διάφορους τρόπους οι οποίοι δίδονται παρακάτω. Μπορούμε να επιλέξουμε αυτόν τον οποίο μας εξυπηρετεί κατά περίπτωση.

7.1 Χειροκίνητο σβήσιμο της συσκευής από οθόνη

Η χειροκίνητη διακοπή **-SVISIMO-** της συσκευής γίνεται με το πάτημα του διακόπτη **ON/OFF** για 2 δευτερόλεπτα (πλήκτρο 5) τουλάχιστον έως την εμφάνιση στην οθόνη της ένδειξης **SVISIMO** (Σχήμα 40).

Από τον πίνακα ακούγεται ένας ήχος επιβεβαίωσης και τότε στην οθόνη εμφανίζεται η κατάσταση της συσκευής που διακόπτει την λειτουργία της.

7.2 Σβήσιμο μέσω θερμοστάτη της συσκευής

Η αυτόματη διακοπή **-SVISIMO-** της συσκευής γίνεται μέσω του ενσωματωμένου θερμοστάτη που διαθέτει και λειτουργεί στο πρόγραμμα

AUTO εφόσον η θερμοκρασία χώρου είναι μεγαλύτερη από την προκαθορισμένη θερμοκρασία.

Η αυτόματη διακοπή **–SVISIMO** - της συσκευής μπορεί να γίνει και μέσω του προγράμματος **ECO** με τις άνωθεν προϋποθέσεις, συν την διαφορά θερμοκρασίας που έχουμε ορίσει στο πρόγραμμα **ECO Μενού 5.3.5.3**

7.3 Σβήσιμο μέσω χρονοδιακόπτη της συσκευής

Η αυτόματη διακοπή **–SVISIMO** - γίνεται μέσω του χρονοδιακόπτη του προγραμματιστή που διαθέτει και προϋποθέτει την ενεργοποίηση του προγράμματος **P Stop - Μενού 5.3.2.1**

7.4 Σβήσιμο μέσω προγράμματος Sleep της συσκευής

Η αυτόματη διακοπή **–SVISIMO** - γίνεται μέσω του χρονοδιακόπτη του προγραμματιστή που διαθέτει και προϋποθέτει την ενεργοποίηση του προγράμματος **Sleep- Μενού 5.3.3** .

Το πρόγραμμα Sleep κατά προτεραιότητα παρακάμπτει και το τρέχον πρόγραμμα χρονοδιακόπτη.

7.5 Σβήσιμο μέσω εξωτερικού θερμοστάτη

Η αυτόματη διακοπή **–SVISIMO-** της συσκευής γίνεται μέσω του εξωτερικού θερμοστάτη που τοποθετήσαμε (προϋποθέτει την ακύρωση του εσωτερικού θερμοστάτη **Μενού 5.3.4.1**) καθώς και στην λειτουργία **AUTO** και εφόσον η θερμοκρασία χώρου είναι μικρότερη από την προκαθορισμένη θερμοκρασία.

Η αυτόματη διακοπή **–SVISIMO** - της συσκευής μπορεί να γίνει και μέσω του προγράμματος **ECO** με τις άνωθεν προϋποθέσεις, συν την διαφορά θερμοκρασίας που έχουμε ορίσει στο πρόγραμμα **ECO Μενού 5.3.5.3**

7.6 Σβήσιμο μέσω γενικού διακόπτη ρεύματος

Υπάρχει δυνατότητα χειροκίνητης, βίαιης, διακοπής λειτουργίας της συσκευής, κλείνοντας το διακόπτη ρεύματος στο πίσω μέρος της συσκευής **Menu 5.1** μόνο για λόγους ανωτέρω βίας (π.χ. υπερθέρμανση, διακοπή νερού κτλ). Ο τρόπος αυτός μπορεί να δημιουργήσει **ALARM – BLACK OUT** το οποίο θα εμφανιστεί **στην οθόνη Έναρξης**. Ο τρόπος αυτός αντενδείκνυται.



Προσοχή! Εκτελέστε τον καθαρισμό αποκλειστικά και μόνο εφόσον η σόμπα ή ο λέβητας είναι σβηστοί και έχουν κρυώσει.

8.0 Συντήρηση - Καθαρισμός της συσκευής

Για τη σωστή λειτουργία και τη βέλτιστη απόδοση είναι απαραίτητο να γίνονται συχνά κάποιες απλές διαδικασίες καθαρισμού.

Πριν γίνει οποιαδήποτε ενέργεια συντήρησης θα πρέπει να ληφθούν τα ακόλουθα μέτρα:

- Βεβαιωθείτε ότι η συσκευή είναι σβηστή και σε χαμηλή θερμοκρασία και δε δύναται να λειτουργήσει πριν το πέρας του καθαρισμού.
- Βεβαιωθείτε ότι οι στάχτες του σταχτοδοχείου είναι σβηστές.
- Θα πρέπει να χρησιμοποιούνται πάντα τα κατάλληλα εργαλεία του εμπορίου για τη συντήρηση (βούρτσες καθαρισμού, αναλώσιμα υλικά, μικροεργαλεία κτλ).
- Αφού τελειώσει η συντήρηση και πριν τεθεί εκ νέου η σόμπα ή ο λέβητας σε λειτουργία, ελέγξτε ότι όλα τα τμήματα έχουν τοποθετηθεί πάλι στις αρχικές τους θέσεις καθώς επίσης και ότι έχει γίνει το ίδιο με όλα τα προστατευτικά συστήματα.
- Χρησιμοποιείτε μόνο γνήσια ή εξουσιοδοτημένα ανταλλακτικά.



Σε περίπτωση τοποθέτησης ανταλλακτικών και εξαρτημάτων πέραν των προδιαγραφών της εταιρείας, παύει να ισχύει η εγγύηση.



Οποιαδήποτε τροποποίηση ή αντικατάσταση εξαρτήματος της συσκευής πρέπει να γίνει με τις οδηγίες και την έγκριση του κατασκευαστή. Η εταιρεία δε φέρει καμία ευθύνη για τυχόν επεμβάσεις και τροποποιήσεις στη μονάδα χωρίς την έγγραφη έγκρισή της.



Εικόνα 41 Φωτογραφία σχάρας και θαλάμου καύσης (TA)

Συνιστάται η συχνή απομάκρυνση της στάχτης που εναπομένει στο εσωτερικό της σχάρας τραβώντας από την κατάλληλη λαβή το δοχείο που βρίσκεται κάτω από τη σχάρα (**Εικόνα 41**). Η περισσευούμενη στάχτη αποθηκεύεται στο συρτάρι κάτω από τη σχάρα το οποίο σύρεται και καθαρίζεται κάθε φορά που παρουσιάζεται ανάγκη. Η χρήση της ηλεκτρικής σκούπας μπορεί να διευκολύνει τη διαδικασία του καθαρισμού. Τις στάχτες τις τοποθετούμε, όταν είναι κρύες, σε άφλεκτο δοχείο μακριά από εύφλεκτα υλικά, σε χώρο εκτός του σπιτιού.

Ο καθαρισμός του τζαμιού γίνεται με υγρό πανί ή ακόμη χρησιμοποιώντας τα κατάλληλα καθαριστικά. Μη χρησιμοποιείτε ποτέ σφουγγάρια ή απορρυπαντικά που μπορούν να χαράξουν το τζάμι.

8.1 Περιοδικός καθαρισμός Σόμπας αέρα ANGELA

- Γενικός εσωτερικός καθαρισμός του εναλλάκτη από το εσωτερικό τμήμα του φλογοθαλάμου στο πάνω σημείο και στο πίσω μέρος, στην απέναντι πλευρά, στην τάπα του αγωγού καυσαερίων. (Εικόνα 42)
- Καθαρισμός της σχάρας και του χώρου καύσης.
- Καθαρισμός του καπνοθαλάμου μέσω της τάπας ελέγχου που βρίσκεται στο πλάι αριστερά και του **Ventilator** που βρίσκεται στο πλάι δεξιά της σόμπας .
- Έλεγχος του αισθητήρα καυσαερίων.
- Έλεγχος και καθαρισμός του σωλήνα εισαγωγής νωπού αέρα.
- Έλεγχος της λειτουργίας των αντιστάσεων έναυσης.
- Οπτικός έλεγχος των ηλεκτρικών καλωδίων, των συνδέσεων και του καλωδίου τροφοδοσίας.
- Καθαρισμός του δοχείου **pellet** και έλεγχος του κοχλία τροφοδοσίας **pellet** .
- Έλεγχος και καθαρισμός του σωλήνα και των εξαρτημάτων του καπναγωγού.
- Καθαρισμός στο εσωτερικό των τζαμιών της πόρτας.



Εικόνα 42 – Λεπτομέρεια του κάτω τμήματος του εναλλάκτη (TA)

8.1.1 Ετήσιος καθαρισμός σόμπας αέρα ANGELA

Πρέπει να γίνεται από το ειδικά εξειδικευμένο τεχνικό προσωπικό, ένας ετήσιος καθαρισμός, ακολουθώντας τις εξής οδηγίες:

Ο ετήσιος καθαρισμός είναι απαραίτητος εφόσον δεν πραγματοποιηθούν περιοδικοί καθαρισμοί. Στον ετήσιο καθαρισμό έχουμε το χρόνο πέρα από τον καθαρισμό της σόμπας να κάνουμε και μία συντήρηση ελέγχοντας και αποκαθιστώντας πιθανές αιτίες προβλημάτων π.χ. φθαρμένα καλώδια, καμένα τμήματα υαλοκόρδονου κλπ. Καθώς επιβάλλεται και ο καθαρισμός καμινάδας.

8.2 Περιοδικός καθαρισμός μονάδας νερού THALIA-IOLI

Πρέπει να γίνεται από το ειδικά εξειδικευμένο τεχνικό προσωπικό, ένας πλήρης περιοδικός καθαρισμός **εφόσον παραστεί ανάγκη**. Αυτό εξαρτάται και από **την ποιότητα του pellet, τον χρόνο λειτουργίας και την αποτελεσματικότητα της καπνοδόχου**. Παρακάτω δίδονται οδηγίες:

- Γενικός εσωτερικός καθαρισμός του εναλλάκτη (τούμπα), αφαιρώντας το καπάκι που βρίσκεται στο πάνω μέρος (Εικόνα 43)

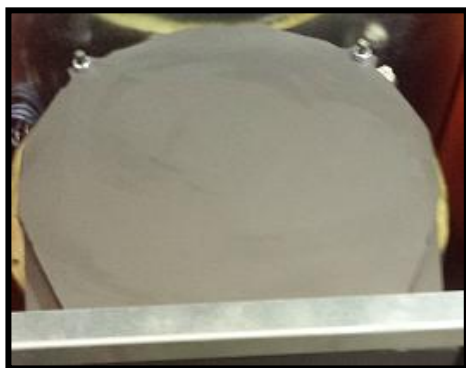

Εικόνα 43 – Λεπτομέρεια του πάνω τμήματος του μπροστινού εναλλάκτη

- Καθαρισμός της σχάρας και του χώρου καύσης .
- Καθαρισμός του καπνοθαλάμου μέσω των θυρίδων ελέγχου που βρίσκονται μπροστά και στο πλάι αριστερά και του βεντιλατέρ που βρίσκεται στο πλάι δεξιά της μονάδας .
- Έλεγχος του αισθητήρα καυσαερίων.
- Έλεγχος και καθαρισμός του σωλήνα εισαγωγής νωπού αέρα .
- Έλεγχος της λειτουργίας των αντιστάσεων έναυσης.
- Οπτικός έλεγχος των ηλεκτρικών καλωδίων, των συνδέσεων και του καλωδίου τροφοδοσίας.
- Καθαρισμός του δοχείου **pellet** και έλεγχος του κοχλία τροφοδοσίας **pellet** .

Επίσης ελέγχουμε την λειτουργία του κυκλοφορητή, την πίεση αέρα στο δοχείο διαστολής, τη στεγανότητα της βαλβίδας ασφαλείας και γενικότερα θα πρέπει όλες οι υδραυλικές συνδέσεις να είναι στεγανές.

Πιθανή υποψία υγρασίας ή διαρροής πρέπει να αποκαθίσταται άμεσα.



Εικόνα 44 – Λεπτομέρειες από το πλαϊνό τμήμα του εναλλάκτη

8.2.1 Ετήσιος καθαρισμός μονάδας νερού THALIA-IOLI

Πρέπει να γίνεται από το ειδικά εξειδικευμένο τεχνικό προσωπικό, ένας ετήσιος καθαρισμός, ακολουθώντας τις εξής οδηγίες:

Ο ετήσιος καθαρισμός είναι απαραίτητος εφόσον δεν πραγματοποιηθούν περιοδικοί καθαρισμοί. Στον ετήσιο καθαρισμό έχουμε το χρόνο πέρα από τον καθαρισμό της μονάδας να κάνουμε και μία συντήρηση ελέγχοντας και

αποκαθιστώντας πιθανές αιτίες προβλημάτων πχ φθαρμένα καλώδια, καμένα τμήματα υαλοκόρδονου κλπ.

Επίσης πρέπει να πραγματοποιείται και έλεγχος των συστημάτων ελέγχου (π.χ. αισθητήρες, πυροσβεστήρα, ανιχνευτές καπνού και CO κλπ.) καθώς και καθαρισμός καμινάδας.

Ελέγχουμε την λειτουργία του κυκλοφορητή, την πίεση αέρα στο δοχείο διαστολής, τη στεγανότητα της βαλβίδας ασφαλείας και γενικότερα ότι όλες οι υδραυλικές συνδέσεις είναι στεγανές.

Πιθανή υποψία υγρασίας ή διαρροής πρέπει να αποκαθίσταται άμεσα.



Εικόνα 45– Λεπτομέρεια του κάτω τμήματος του εναλλάκτη

9 - AIRFLOW- Τι είναι το air flow

Το **air flow**, είναι ένας αισθητήρας παροχής αέρα (**lpm**), που συνεργάζεται με τον γενικό **controller**, ελέγχοντας σε πραγματικό χρόνο την παροχή (όγκο) αέρα στην καύση.

Στα κοινά μηχανήματα, χωρίς **airflow**, ρυθμίζουμε τις στροφές του ανεμιστήρα και το χρόνο του μοτέρ τροφοδότη στη χαμηλή λειτουργία και στην υψηλή λειτουργία, βλ. ισχύ μηχανήματος **min** – **max**. Αυτή τη ρύθμιση την κάνουμε όταν το μηχανήμα και η καπνοδόχος μας είναι καθαρή και το

pellet έχει ένα συγκεκριμένο μήκος. Ο συνδυασμός αυτών των παραμέτρων δημιουργεί μία αντίσταση στη ροή των καυσαερίων (αντίθλιψη) . Αυτή την αντίθλιψη, σε συνδυασμό με τον όγκο καυσαερίων που θέλουμε να πετύχουμε (ισχύς καύσης) την υπερνικούμε με την βοήθεια του ανεμιστήρα καυσαερίων.

Κατά τη λειτουργία του μηχανήματος, το μηχάνημα παύει να είναι καθαρό, το ίδιο και η καπνοδόχος. Ενδεχομένως η έξοδος της καπνοδόχου να βρίσκεται σε σημείο που επηρεάζεται από καιρικά φαινόμενα (άνεμος). Επίσης μπορεί το pellet να μην ακολουθεί τις προδιαγραφές του **max 25 mm** μήκους και να είναι πολύ μικρό με μήκος **10-15 mm** ή πολύ μεγάλο **35-50 mm** και τότε οι στροφές του ανεμιστήρα καυσαερίων, στα χαμηλά και στα υψηλά, να είναι λίγες ή πολλές, με αποτέλεσμα η καύση μας να είναι ατελής ή με περίσσεια αέρα και πολλά άκαυστα. Μπορεί ακόμη να παρατηρηθεί σβήσιμο φλόγας (βλάβη).

Μια άλλη παράμετρος που μπορεί να επηρεάσει την ποιότητα της καύσης είναι τα μεγάλα κατακόρυφα τμήματα της καπνοδόχου, τα οποία σε κρύα κατάσταση δημιουργούν μια αντίθλιψη στο σύστημα. Σε λειτουργία θερμής καπνοδόχου, αυτή η αντίθλιψη μεταβάλλεται με συνέπεια τη μεταβολή της ποιότητας της καύσης. Όλα αυτά έχουν σαν συνέπεια την επιδεινούμενη κατά τη διάρκεια λειτουργίας ποιότητα καύσης. Στην καλύτερη περίπτωση μπορεί να υπάρξουν περιστασιακά σβησίματα φλόγας ή αποτυχημένες εναύσεις. Εάν κατά τη λειτουργία της συσκευής ξεχάσουμε την πόρτα ανοικτή ή νομίσουμε ότι την κλείσαμε, το μηχάνημα θα οδηγηθεί σε βλάβη.

Εάν κατά τη διάρκεια του αρχικού τάϊσματος για κάποιο λόγο το μηχάνημα κλείσει (διακοπή ρεύματος, χειροκίνητη διακοπή, εντολή του θερμοστάτη χωρίς τη χρονική προστασία του Eco) και γίνει επανεκκίνηση είτε αυτόματα είτε χειροκίνητα, το μηχάνημα σύμφωνα με το προγραμματισμό κάνει και δεύτερο αρχικό τάισμα. Αυτή η μεγάλη ποσότητα pellet το οδηγεί σε αποτυχημένη έναυση, εκτός αν επέμβουμε χειροκίνητα και αδειάσουμε τη χούφτα από το πρώτο αρχικό τάισμα.

Όλα αυτά τα προβλήματα λύνονται πολύ εύκολα με την εγκατάσταση του αισθητήρα **airflow** τεχνολογία **formula**, ο οποίος αυτορυθμίζει την ποσότητα του αέρα κάτω από τις πραγματικές συνθήκες καύσης έχοντας ως αποτέλεσμα την καθαρότερη καύση, την οικονομία και την μικρότερη δυνατή επιβάρυνση της μονάδος . Κατά τον τρόπο αυτό περιορίζεται ο αριθμός των **service**.

Το **airflow** ξεπερνάει σε πραγματικό χρόνο την αυξομείωση της αντίθλιψης στη συσκευή, επεμβαίνοντας στις στροφές του ανεμιστήρα καύσης. Εάν αφήσουμε την πόρτα ανοιχτή πάνω από ένα προκαθορισμένο χρόνο, τότε μας προειδοποιεί με **alarm** και επειδή αντιλαμβάνεται την περισσότερη ποσότητα υλικού μέσα στον καυστήρα, αυξάνει στο μέγιστο τις στροφές του ανεμιστήρα έως ότου επαναφέρει τη σωστή ποσότητα στον καυστήρα.

ΠΕΡΙΠΤΩΣΕΙΣ ΣΤΙΣ ΟΠΟΙΕΣ ΒΟΗΘΑΕΙ:

- ✓ **ΚΑΚΗ ΚΑΠΝΟΔΟΧΟΣ**
- ✓ **PELLET ΕΚΤΟΣ ΔΙΑΣΤΑΣΙΟΛΟΓΗΜΕΝΗΣ ΠΙΣΤΟΠΟΙΗΣΗΣ (μήκος)**
- ✓ **ΜΕΓΑΛΗ ΠΟΣΟΤΗΤΑ PELLETS ΣΤΗ ΧΟΥΦΤΑ**
- ✓ **ΑΝΕΞΕΛΕΓΚΤΟ ΑΝΟΙΓΜΑ ΠΟΡΤΑΣ**
- ✓ **ΕΠΙΒΑΡΥΝΣΗ ΜΗΧΑΝΗΜΑΤΟΣ ΚΑΤΑ ΤΗ ΛΕΙΤΟΥΡΓΙΑ (ΜΠΟΥΚΩΜΑ)**

10 – ΕΓΓΥΗΣΗ

Δίδεται εγγύηση 5 ετών για τη συσκευή και αφορά τα μηχανικά μέρη και την στεγανότητα της συσκευής.

Η συσκευή καλύπτεται από εγγύηση καλής λειτουργίας 1 έτους για τα εξαρτήματα και τα ηλεκτρικά μέρη.

Προϋπόθεση ισχύς της εγγύησης, να ακολουθούνται οι οδηγίες και οι όροι του εντύπου της εγγύησης.

Σε καμία περίπτωση η εταιρεία δεν είναι υποχρεωμένη να αντικαταστήσει όλη τη συσκευή. Η εγγύηση υποχρεώνει την εταιρεία σε αντικατάσταση των αποδεδειγμένα ελαττωματικών μερών και εξαρτημάτων για τα οποία θα αποδειχθεί η υπαιτιότητά. Σε περίπτωση που η επισκευή ή η αντικατάσταση μερών και εξαρτημάτων απαιτεί την επιστροφή της μονάδος στην εταιρεία, όλα τα έξοδα μεταφοράς και ασφάλειας, βαρύνουν τον πελάτη.

Συσκευές στις οποίες δημιουργήθηκε πρόβλημα σε μέρη και εξαρτήματα με συνέπεια την δυσλειτουργία αυτής από κακή χρήση και ακατάλληλο υλικό, η εταιρεία δε φέρει καμία ευθύνη. Οποιαδήποτε επισκευή και συντήρηση επιβαρύνουν αποκλειστικά τον πελάτη.

Ειδικότερα για τα ηλεκτρικά (μοτέρ, αισθητήρια κλπ) και ηλεκτρονικά μέρη η εγγύηση ισχύει μόνο σε υπαιτιότητα λόγω ελαττωματικής κατασκευής ή εγκατάστασης του εργοστασίου κατασκευής κατά τη συναρμολόγηση. Σε αντίθετη περίπτωση από κακή χρήση ή κακή συνδεσμολογία δεν ισχύει η εγγύηση.

Η συσκευή πριν φύγει από την παραγωγή, ελέγχεται τεχνικά και οπτικά για την αρτιότητά της και την εμφάνισή της. Δοκιμάζεται και λειτουργεί σε όλες τις φάσεις. Η εταιρεία δε φέρει καμία ευθύνη για φθορές κατά τη μεταφορά, την αποσυσκευασία και την τοποθέτηση στο χώρο.



ΠΡΟΣΟΧΗ ΣΤΑ ΠΑΡΑΚΑΤΩ

- Η ΣΥΜΠΛΗΡΩΣΗ ΤΩΝ ΠΑΡΑΚΑΤΩ ΦΥΛΛΩΝ ΕΙΝΑΙ ΑΠΑΡΑΙΤΗΤΗ ΓΙΑ ΤΗ ΣΩΣΤΗ ΛΕΙΤΟΥΡΓΙΑ ΤΗΣ ΣΥΣΚΕΥΗΣ ΚΑΙ ΠΡΟΫΠΟΘΕΣΗ ΓΙΑ ΤΗΝ ΕΝΕΡΓΟΠΟΙΗΣΗ ΤΗΣ ΕΓΓΥΗΣΗΣ ΑΠΟΤΕΛΕΙ Η ΑΠΟΣΤΟΛΗ ΣΤΗΝ ΕΤΑΙΡΙΑ ΤΟΥ ΑΠΟΚΟΜΜΑΤΟΣ ΤΗΣ ΕΓΓΥΗΣΗΣ ΥΠΟΓΕΓΡΑΜΜΕΝΗΣ, ΜΑΖΙ ΜΕ ΤΟ ΦΥΛΛΑ ΠΟΥ ΑΚΟΛΟΥΘΟΥΝ (ΦΥΛΛΟ ΣΤΟΙΧΕΙΩΝ ΕΓΚΑΤΑΣΤΑΣΗΣ ΤΗΣ ΣΥΣΚΕΥΗΣ & ΦΥΛΛΟ ΚΑΠΝΟΔΟΧΟΥ)
- Η ΕΤΑΙΡΙΑ ΔΕΝ ΦΕΡΕΙ ΚΑΜΙΑ ΕΥΘΥΝΗ ΚΑΙ ΔΕΝ ΑΝΑΛΑΜΒΑΝΕΙ ΚΑΜΙΑ ΥΠΟΧΡΕΩΣΗ ΣΕ ΣΥΣΚΕΥΕΣ ΠΟΥ ΣΤΗΝ ΤΟΠΟΘΕΤΗΣΗ ΤΟΥΣ ΔΕΝ ΤΗΡΗΘΗΚΑΝ ΟΙ ΚΑΝΟΝΕΣ ΟΡΘΗΣ ΤΟΠΟΘΕΤΗΣΗΣ
- ΠΡΟΣΟΧΗ ΣΕ ΚΑΘΕ ΑΛΛΑΓΗ ΥΛΙΚΟΥ PELLEΤ ΔΙΟΤΙ ΕΝΔΕΧΕΤΑΙ Η ΣΥΣΚΕΥΗ ΝΑ ΘΕΛΕΙ ΕΠΑΝΑΡΥΘΜΙΣΗ ΑΠΟ ΤΟΝ ΤΕΧΝΙΚΟ .
- Η ΚΑΥΣΗ PELLEΤ ΕΙΝΑΙ Ο ΙΔΑΝΙΚΟΣ ΣΥΝΔΥΑΣΜΟΣ ΟΙΚΟΝΟΜΙΑΣ-ΘΕΡΜΑΝΣΗΣ ΚΑΙ ΑΥΤΟΝΟΜΙΑΣ ΑΛΛΑ ΠΡΟΫΠΟΘΕΤΕΙ ΤΗ ΣΩΣΤΗ ΕΠΙΛΟΓΗ ΣΥΣΚΕΥΗΣ ΚΑΙ ΤΗΝ ΕΓΚΑΤΑΣΤΑΣΗ ΤΗΣ ΑΠΟ ΑΔΕΙΟΥΧΟ ΤΕΧΝΙΚΟ ΚΑΘΩΣ ΚΑΙ ΤΗΝ ΑΡΧΙΚΗ ΤΗΣ ΡΥΘΜΙΣΗ ΑΠΟ ΕΓΚΕΚΡΙΜΕΝΟ ΤΕΧΝΙΚΟ ΑΛΛΑ ΚΑΙ ΤΗ ΧΡΗΣΗ ΠΙΣΤΟΠΟΙΗΜΕΝΟΥ ΚΑΥΣΙΜΟΥ PELLEΤ.

ΗΜΕΡ.....	
ΦΥΛΛΟ ΣΤΟΙΧΕΙΩΝ ΕΓΚΑΤΑΣΤΑΣΗΣ ΤΗΣ ΣΥΣΚΕΥΗΣ	
ΚΑΤΟΧΟΣ - ΧΡΗΣΤΗΣ	Όνοματεπώνυμο
ΤΥΠΟΣ ΣΥΣΚΕΥΗΣ	Τύπος συσκευής
SERIAL NUMBER	Αριθμός Serial Number
ΠΡΟΜΗΘΕΥΤΗΣ ΣΥΣΚΕΥΗΣ	Όνοματεπώνυμο
ΥΔΡΑΥΛΙΚΟΣ ΕΓΚΑΤΑΣΤΑΣΗΣ	Όνοματεπώνυμο
ΗΛΕΚΤΡΟΛΟΓΟΣ ΕΓΚΑΤΑΣΤΑΣΗΣ	Όνοματεπώνυμο
ΕΓΚΑΤΑΣΤΑΤΗΣ ΚΑΠΝΟΔΟΧΟΥ	Όνοματεπώνυμο
ΕΛΚΥΣΜΟΣ ΚΑΠΝΟΔΟΧΟΥ	Pa
ΕΓΓΕΚΡΙΜΕΝΟΣ ΤΕΧΝΙΚΟΣ ΡΥΘΜΙΣΗΣ (ΑΠΟ ΤΗΝ ΕΤΑΙΡΕΙΑ)	Όνοματεπώνυμο
ΑΝΟΔΙΚΗ ΠΡΟΣΤΑΣΙΑ	
ΑΥΤΟΝΟΜΗ ΑΣΦΑΛΙΣΜΕΝΗ ΗΛΕΚΤΡΟΛΟΓΙΚΗ ΠΑΡΟΧΗ	
ΣΧΕΔΙΟ (ΦΥΛΛΟ) ΚΑΠΝΟΔΟΧΟΥ	ΕΠΙΣΥΝΑΨΗ
ΤΥΠΟΣ PELLETT (ΞΥΛΟΥ)	ΦΙΡΜΑ - ΕΡΓΟΣΤΑΣΙΟ
	ΠΙΣΤΟΠΟΙΗΣΗ

ΦΥΛΛΟ ΚΑΠΝΟΔΟΧΟΥ

ΗΜ/ΝΙΑ :
ΠΕΛΑΤΗΣ:
ΠΡΟΜΗΘΕΥΤΗΣ:
ΤΥΠΟΣ:
SERIAL NUMBER:

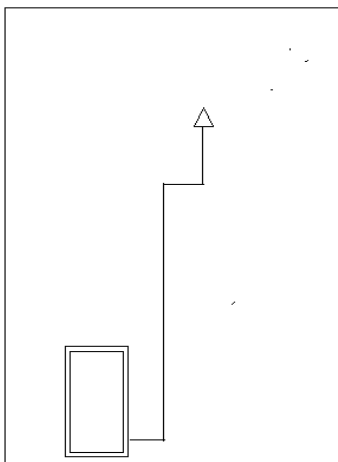

ΚΑΤΑΚΟΡΥΦΑ ΤΜΗΜΑΤΑ : _____ m
ΟΡΙΖΟΝΤΙΑ ΤΜΗΜΑΤΑ : _____ m
ΓΩΝΙΕΣ 90 ° : _____ ΤΜΧ.
ΓΩΝΙΕΣ 45 ° : _____ ΤΜΧ.
ΤΑΦ : _____ ΤΜΧ.
ΚΑΠΕΛΟ : _____ ΤΜΧ.
ΦΙΛΤΡΟ ΣΤΑΧΤΗΣ : _____ ΤΜΧ.
ΣΥΝΔΕΣΗ ΣΕ ΑΛΛΗ ΚΑΠΝΟΔΟΧΟ : _____ ΤΜΧ.

ΠΑΡΑΤΗΡΗΣΕΙΣ :

ΧΡΗΣΤΗΣ ΣΥΣΚΕΥΗΣ :

ΤΕΧΝΙΚΟΣ ΕΓΚΑΤΑΣΤΑΣΗΣ :

ΟΔΗΓΙΕΣ ΕΓΚΑΤΑΣΤΑΣΗΣ

Η ΤΟΠΟΘΕΤΗΣΗ ΤΗΣ ΣΥΣΚΕΥΗΣ ΕΙΝΑΙ ΑΠΟΛΥΤΩΣ ΑΠΑΡΑΙΤΗΤΟ ΝΑ ΓΙΝΕΙ ΑΠΟ ΑΔΕΙΟΥΧΟΥΣ ΕΓΚΑΤΑΣΤΑΤΕΣ ΚΑΙ ΝΑ ΕΧΟΥΝ ΤΗΡΗΘΕΙ ΤΑ ΚΑΤΩΘΙ:

- Η ΗΛΕΚΤΡΟΛΟΓΙΚΗ ΣΥΝΔΕΣΗ ΤΗΣ ΣΥΣΚΕΥΗΣ ΓΙΝΕΤΑΙ ΑΠΟ ΑΔΕΙΟΥΧΟ ΗΛΕΚΤΡΟΛΟΓΟ
- Η ΤΟΠΟΘΕΤΗΣΗ ΤΗΣ ΚΑΠΝΟΔΟΧΟΥ ΕΙΝΑΙ **ΑΠΟΛΥΤΩΣ ΑΠΑΡΑΙΤΗΤΟ** ΝΑ ΓΙΝΕΙ ΣΥΜΦΩΝΑ ΜΕ ΤΟΝ ΚΑΝΟΝΙΣΜΟ **Ε.Λ.Ο.Τ 447 ΔΙΝ 4705** ΓΙΑ ΤΗ ΣΩΣΤΗ, **ΑΣΦΑΛΗ ΚΑΙ ΟΙΚΟΝΟΜΙΚΗ ΛΕΙΤΟΥΡΓΙΑ** ΤΗΣ ΣΥΣΚΕΥΗΣ.
- Η ΣΥΣΚΕΥΗ ΠΡΕΠΕΙ ΝΑ ΛΕΙΤΟΥΡΓΕΙ ΜΕ ΚΑΤ' ΕΛΑΧΙΣΤΟ 2,5m ΚΑΘΕΤΗ ΚΑΠΝΟΔΟΧΟ ΚΑΙ ΚΑΤΑ ΜΕΓΙΣΤΟ ΔΥΟ ΑΛΛΑΓΕΣ ΚΑΤΕΥΘΥΝΣΗΣ ΚΑΙ ΜΕ ΜΕΓΙΣΤΟ ΟΡΙΖΟΝΤΙΟ ΤΜΗΜΑ ΜΙΣΟΥ ΜΕΤΡΟΥ. ΓΙΑ ΚΑΘΕ ΕΠΙΠΛΕΟΝ ΑΛΛΑΓΗ ΚΑΤΕΥΘΥΝΣΗΣ Ή ΕΠΙΠΛΕΟΝ ΟΡΙΖΟΝΤΙΟ ΤΜΗΜΑ ΕΝΟΣ ΜΕΤΡΟΥ ΠΡΕΠΕΙ ΝΑ ΠΡΟΣΤΕΘΕΙ 1,5m ΚΑΘΕΤΗΣ ΚΑΠΝΟΔΟΧΟΥ.
- ΕΑΝ Η ΚΑΠΝΟΔΟΧΟΣ ΞΕΠΕΡΝΑΕΙ ΣΝΟΛΙΚΑ ΤΑ ΕΠΤΑ ΜΕΤΡΑ ΠΡΟΤΕΙΝΕΤΑΙ Η ΑΝΤΙΚΑΤΑΣΤΑΣΗ ΤΟΥ $\varnothing 80$ ΜΕ $\varnothing 100$.
- ΤΑ ΕΞΩΤΕΡΙΚΑ ΤΜΗΜΑΤΑ ΤΗΣ ΚΑΠΝΟΔΟΧΟΥ ΠΡΕΠΕΙ ΑΠΑΡΑΙΤΗΤΩΣ ΝΑ ΕΙΝΑΙ ΜΟΝΩΜΕΝΑ.
- **ΑΠΑΓΟΡΕΥΕΤΑΙ Η ΧΡΗΣΗ ΕΥΚΑΜΠΤΟΥ ΑΕΡΑΓΩΓΟΥ ΓΙΑ ΚΑΠΝΟΔΟΧΟ.**
- ΕΑΝ Η ΣΥΣΚΕΥΗ ΤΟΠΟΘΕΤΗΘΕΙ ΣΕ ΕΣΩΤΕΡΙΚΟ ΧΩΡΟ ΕΙΝΑΙ **ΑΠΟΛΥΤΩΣ ΑΠΑΡΑΙΤΗΤΗ** Η ΣΥΝΔΕΣΗ ΤΗΣ **ΠΑΡΟΧΗΣ ΝΩΠΟΥ ΑΕΡΑ** ΣΤΟ ΠΙΣΩ ΜΕΡΟΣ ΤΗΣ ΜΟΝΑΔΟΣ Ή ΤΟΠΟΘΕΤΗΣΗ ΘΥΡΙΔΑΣ ΕΞΙΣΟΡΡΟΠΗΣΗΣ ΤΗΣ ΕΣΩΤΕΡΙΚΗΣ ΥΠΟΠΙΕΣΗΣ.
- ΕΙΝΑΙ ΑΠΟΛΥΤΩΣ ΑΠΑΡΑΙΤΗΤΗ Η ΤΟΠΟΘΕΤΗΣΗ ΑΥΤΟΜΑΤΟΥ ΠΥΡΟΣΒΕΣΤΗΡΑ ΣΤΟ ΛΕΒΗΤΟΣΤΑΣΙΟ.
- ΕΙΝΑΙ ΑΠΟΛΥΤΩΣ ΑΠΑΡΑΙΤΗΤΗ Η ΤΟΠΟΘΕΤΗΣΗ **ΑΝΟΔΙΚΗΣ ΠΡΟΣΤΑΣΙΑΣ** ΟΤΑΝ ΤΟ ΚΥΚΛΩΜΑ ΝΕΡΟΥ ΕΧΕΙ ΑΝΟΜΟΙΑ ΥΛΙΚΑ.
- ΣΤΙΣ ΣΥΣΚΕΥΕΣ ΝΕΡΟΥ ΠΡΕΠΕΙ ΟΠΩΣΔΗΠΟΤΕ ΝΑ ΤΟΠΟΘΕΤΗΘΕΙ ΒΑΛΒΙΔΑ ΑΣΦΑΛΕΙΑΣ **3 Bar** ΣΤΟ ΥΔΡΑΥΛΙΚΟ ΚΥΚΛΩΜΑ ΚΑΙ ΝΑ ΦΡΟΝΤΙΣΟΥΜΕ ΝΑ ΓΙΝΕΙ ΕΞΑΕΡΩΣΗ ΣΤΟ ΚΥΚΛΩΜΑ ΤΟΥ ΝΕΡΟΥ .
- ΠΡΟΣΟΧΗ ΣΤΗΝ ΣΥΝΔΕΣΗ ΤΟΥ ΘΕΡΜΟΣΤΑΤΗ ΧΩΡΟΥ (**ΨΥΧΡΗ ΕΠΑΦΗ**) - ΟΧΙ ΤΑΣΗ 220 V –
- ΚΑΤΑ ΤΗΝ ΤΟΠΟΘΕΤΗΣΗ ΤΗΣ ΣΥΣΚΕΥΗΣ ΦΡΟΝΤΙΣΤΕ ΝΑ ΥΠΑΡΧΕΙ ΣΤΟ ΠΛΑΙ ΚΑΙ ΠΙΣΩ ΧΩΡΟΣ ΤΟΥΛΑΧΙΣΤΟΝ **40cm** ΓΙΑ ΑΣΦΑΛΕΙΑ, ΣΥΝΤΗΡΗΣΗ ΚΑΙ SERVICE (ΒΛΕΠΕ ΟΔΗΓΙΕΣ ΕΓΚΑΤΑΣΤΑΣΗ)
- ΠΡΙΝ ΤΗΝ ΕΝΑΥΣΗ ΤΗΣ ΣΥΣΚΕΥΗΣ ΕΛΕΓΕΤΕ ΤΗΝ ΠΟΙΟΤΗΤΑ ΤΟΥ ΚΑΥΣΙΜΟΥ (PELLET / ΜΠΡΙΓΚΕΤΑ / ΞΥΛΟΥ)
- ΤΑ ΣΤΕΡΕΑ ΚΑΥΣΙΜΑ ΕΙΝΑΙ ΑΠΑΡΑΙΤΗΤΟ ΝΑ ΑΠΟΘΗΚΕΥΟΝΤΑΙ ΣΕ ΞΗΡΟ ΚΑΙ ΣΤΕΓΑΣΜΕΝΟ ΧΩΡΟ
- ΤΟ ΠΡΩΤΟ ΑΝΑΜΜΑ ΤΗΣ ΣΥΣΚΕΥΗΣ ΕΙΝΑΙ ΑΠΟΛΥΤΩΣ ΑΠΑΡΑΙΤΗΤΟ, ΝΑ ΠΡΑΓΜΑΤΟΠΟΙΕΙΤΑΙ ΑΠΟ ΑΔΕΙΟΥΧΟ ΕΓΚΑΤΑΣΤΑΤΗ Ο ΟΠΟΙΟΣ ΘΑ ΦΕΡΕΙ ΚΑΙ ΤΗΝ ΕΥΘΥΝΗ ΤΗΣ ΛΕΙΤΟΥΡΓΙΑΣ ΤΗΣ.
- Η ΣΥΣΚΕΥΗ ΤΟΠΟΘΕΤΕΙΤΑΙ ΚΑΙ ΣΥΝΤΗΡΕΙΤΑΙ ΑΠΟ ΑΔΕΙΟΥΧΟΥΣ ΕΓΚΑΤΑΣΤΑΤΕΣ ΚΑΙ ΣΥΝΤΗΡΗΤΕΣ.
- Η ΕΤΑΙΡΕΙΑ ΔΕ ΦΕΡΕΙ ΟΥΔΕΜΙΑ ΕΥΘΥΝΗ ΑΠΟ ΚΑΚΗ ΕΓΚΑΤΑΣΤΑΣΗ ΚΑΙ ΜΗ ΤΗΡΗΣΗ ΤΩΝ ΟΔΗΓΙΩΝ ΕΓΚΑΤΑΣΤΑΣΗΣ ΚΑΙ ΤΗΝ ΧΡΗΣΗ ΜΗ ΠΙΣΤΟΠΟΙΗΜΕΝΟΥ ΥΛΙΚΟΥ ΚΑΥΣΙΜΟΥ (PELLET/ ΜΠΡΙΓΚΕΤΑ / ΞΥΛΟΥ)
- ΓΙΑ ΤΗΝ ΕΠΙΛΟΓΗ ΤΟΥ ΤΥΠΟΥ ΚΑΙ ΤΗΣ ΙΣΧΥΣ ΤΗΣ ΣΥΣΚΕΥΗΣ ΕΙΝΑΙ ΑΠΑΡΑΙΤΗΤΗ Η ΜΕΛΕΤΗ ΘΕΡΜΙΚΩΝ ΑΠΩΛΕΙΩΝ ΤΟΥ ΧΩΡΟΥ ΑΠ' Ο ΕΜΠΕΙΡΟ ΚΑΙ ΥΠΕΥΘΥΝΟ ΜΗΧΑΝΙΚΟ Ή ΑΔΕΙΟΥΧΟ ΕΓΚΑΤΑΣΤΑΤΗ Ο ΟΠΟΙΟΣ ΘΑ ΦΕΡΕΙ ΚΑΙ ΤΗΝ ΕΥΘΥΝΗ ΤΗΣ ΕΠΙΛΟΓΗΣ
- Η ΕΤΑΙΡΙΑ ΜΙΚ EUROPE -MYTHERM - ΕΓΓΥΑΤΑΙ ΤΗΝ ΣΥΣΚΕΥΗ ΚΑΙ ΕΙΝΑΙ ΥΠΟΧΡΕΩΜΕΝΗ ΑΠΟ ΤΟΝ ΝΟΜΟ ΝΑ ΚΑΛΥΠΕΙ ΑΣΤΟΧΙΕΣ ΚΑΤΑΣΚΕΥΗΣ ΚΑΙ ΥΛΙΚΩΝ ΣΥΜΦΩΝΑ ΜΕ ΤΗΝ ΠΑΡΕΧΟΜΕΝΗ ΕΓΓΥΗΣΗ ΣΤΟ ΠΡΟΒΛΕΠΟΜΕΝΟ ΔΙΑΣΤΗΜΑ, ΝΑ ΔΙΑΤΗΡΕΙ STOCK ΑΝΤΑΛΛΑΚΤΙΚΩΝ ΚΑΙ ΕΞΑΡΤΗΜΑΤΩΝ, ΝΑ ΕΠΙΜΟΡΦΩΝΕΙ ΚΑΙ ΝΑ ΕΚΠΑΙΔΕΥΕΙ ΤΟΥΣ ΕΓΚΑΤΑΣΤΑΤΕΣ ΚΑΙ ΣΥΝΤΗΡΗΤΕΣ ΤΩΝ ΣΥΣΚΕΥΩΝ ΜΕ ΣΕΜΙΝΑΡΙΑ ΚΑΙ ΝΑ ΤΟΥΣ ΠΑΡΕΧΕΙ ΤΗΛΕΦΩΝΙΚΗ ΥΠΟΣΤΗΡΙΞΗ ΜΕΤΑΦΟΡΑΣ ΤΕΧΝΟΓΝΩΣΙΑΣ **ΣΕ ΑΥΤΟΥΣ ΚΑΙ ΜΟΝΟ ΣΕ ΑΥΤΟΥΣ** ΟΠΟΤΕ ΥΠΑΡΧΕΙ Η ΑΝΑΓΚΗ ΓΙΑ ΑΥΤΟ .

- Η ΕΤΑΙΡΙΑ ΔΕΝ ΔΙΑΘΕΤΕΙ ΤΑ ΜΕΣΑ ΝΑ ΕΓΚΑΘΙΣΤΑ ΚΑΙ ΝΑ ΣΥΝΤΗΡΕΙ ΤΙΣ ΣΥΣΚΕΥΕΣ Η' ΝΑ ΕΠΙΣΚΕΥΑΖΕΙ ΤΙΣ ΣΥΣΚΕΥΕΣ ΣΤΟΝ ΧΩΡΟ ΤΟΥ ΧΡΗΣΤΗ, ΟΥΤΕ ΜΠΟΡΕΙ ΝΑ ΡΥΘΜΙΖΕΙ, ΕΠΙΔΙΟΡΘΩΝΕΙ ΚΑΙ ΝΑ ΕΠΙΣΚΕΥΑΖΕΙ ΤΙΣ ΣΥΣΚΕΥΕΣ ΤΗΛΕΦΩΝΙΚΑ. ΑΥΤΟ ΕΓΚΥΜΟΝΕΙ ΚΙΝΔΥΝΟΥΣ ΠΕΡΑΙΤΕΡΩ ΒΛΑΒΗΣ. Η ΤΗΛΕΦΩΝΙΚΗ ΒΟΗΘΕΙΑ ΠΟΥ ΔΙΝΕΤΑΙ ΑΠΟ ΤΗΝ ΕΤΑΙΡΙΑ ΓΙΝΕΤΑΙ ΚΑΛΗ ΤΗ ΠΙΣΤΕΙ, ΜΕ ΕΥΘΥΝΗ ΤΟΥ ΧΡΗΣΤΗ ΚΑΙ **ΔΕΝ ΥΠΟΚΑΘΙΣΤΑ ΣΕ ΚΑΜΙΑ ΠΕΡΙΠΤΩΣΗ ΤΟΝ ΣΥΝΤΗΡΗΤΗ ΤΗΣ ΣΥΣΚΕΥΗΣ.**
- Η ΕΤΑΙΡΙΑ ΠΑΡΑΓΕΙ ΚΑΙ ΕΜΠΟΡΕΥΕΤΑΙ ΣΥΜΦΩΝΑ ΜΕ ΤΟΥΣ ΕΥΡΩΠΑΙΚΟΥΣ ΚΑΝΟΝΙΣΜΟΥΣ ISO - CE-EN - ΣΤΟ ΠΛΑΙΣΙΟ ΑΥΤΟ ΕΙΝΑΙ ΑΠΟΛΥΤΩΣ ΑΠΑΡΑΙΤΗΤΟ, ΓΙΑ ΤΗΝ ΙΣΧΥ ΤΗΣ ΕΓΓΥΗΣΗΣ Η ΑΠΟΔΟΧΗ ΚΑΙ ΤΗΡΗΣΗ ΤΩΝ ΠΡΟΑΝΑΦΕΡΘΕΝΤΩΝ ΚΑΙ Η ΑΠΟΣΤΟΛΗ ΤΩΝ ΠΑΡΑΚΑΤΩ ΣΤΗΝ ΕΤΑΙΡΙΑ. 1. ΕΝΤΥΠΟ ΤΗΣ ΕΓΓΥΗΣΗΣ 2. ΑΡΧΕΙΟ ΣΤΑΤΙΣΤΙΚΟΥ ΕΛΕΓΧΟΥ (ΣΥΜΠΛΗΡΩΜΕΝΟ) 3. ΕΝΤΥΠΟ ΚΑΠΝΟΔΟΧΟΥ. Η ΕΤΑΙΡΑ ΔΕΝ ΕΙΝΑΙ ΥΠΟΧΡΕΩΜΕΝΗ ΝΑ ΠΑΡΕΧΕΙ ΚΑΜΙΑ ΒΟΗΘΕΙΑ ΚΑΙ ΕΝΗΜΕΡΩΣΗ ΓΙΑ ΣΥΣΚΕΥΕΣ ΓΙΑ ΤΙΣ ΟΠΟΙΕΣ ΔΕΝ ΕΛΑΒΕ ΤΑ ΑΝΩΤΕΡΩ ΕΝΤΥΠΑ



ΜΥTHERM ΜΟΝΟΠΡΟΣΩΠΗ ΙΚΕ

ΒΙΟΜΗΧΑΝΙΑ ΘΕΡΜΑΝΣΗΣ
ΒΙ.ΠΕ. ΣΙΝΔΟΥ Ο.Τ. 49 ΘΕΣΣΑΛΟΝΙΚΗ Τ.Κ. 570 22

www.mytherm.gr

info@mytherm.gr

T. | 2310 829500 F. | 2310 722560



ISO
9001:2015

